

PLAN GENERAL DE ORDENACIÓN URBANA DE IRUN



DOCUMENTO E ORDENACIÓN PORMENORIZADA 1:2000

INDICE GENERAL

DOCUMENTO A

MEMORIA DE ORDENACION

DOCUMENTO B

NORMATIVA URBANISTICA

FICHAS DE AMBITOS DE PLANEAMIENTO (VOLUMEN I)

FICHAS DE AMBITOS DE PLANEAMIENTO (VOLUMEN II)

DOCUMENTO C

CATALOGO DE PATRIMONIO ARQUITECTONICO

CATALOGO DE PATRIMONIO ARQUEOLOGICO

DOCUMENTO D

MEMORIA DE VIABILIDAD ECONOMICO-FINANCIERA

Y DE SOSTENIBILIDAD ECONOMICA

DOCUMENTO E

PLANOS DE ORDENACION

ORDENACION PORMENORIZADA 1:2.000

PLANOS DE CATALOGO

DOCUMENTO F

INFORME DE SOSTENIBILIDAD AMBIENTAL

ANEXO: AFECCION SECTORIAL AGRARIA

MEDIDAS PARA EL SEGUIMIENTO DE EFECTOS

RESUMEN NO TECNICO

DECLARACION EXPRESA Y COMPRENSIBLE

DOCUMENTO G

MEMORIA DE PARTICIPACIÓN PÚBLICA

MEMORIA DE INFORMES DE ORGANISMOS

ANEXO COMPLEMENTARIO

DIAGNÓSTICO, EVALUACIÓN Y ADECUACIÓN DEL

PGOU DE IRUN EN RELACIÓN A LA IGUALDAD DE

MUJERES Y HOMBRES



DOCUMENTO E

ORDENACION PORMENORIZADA 1:2.000

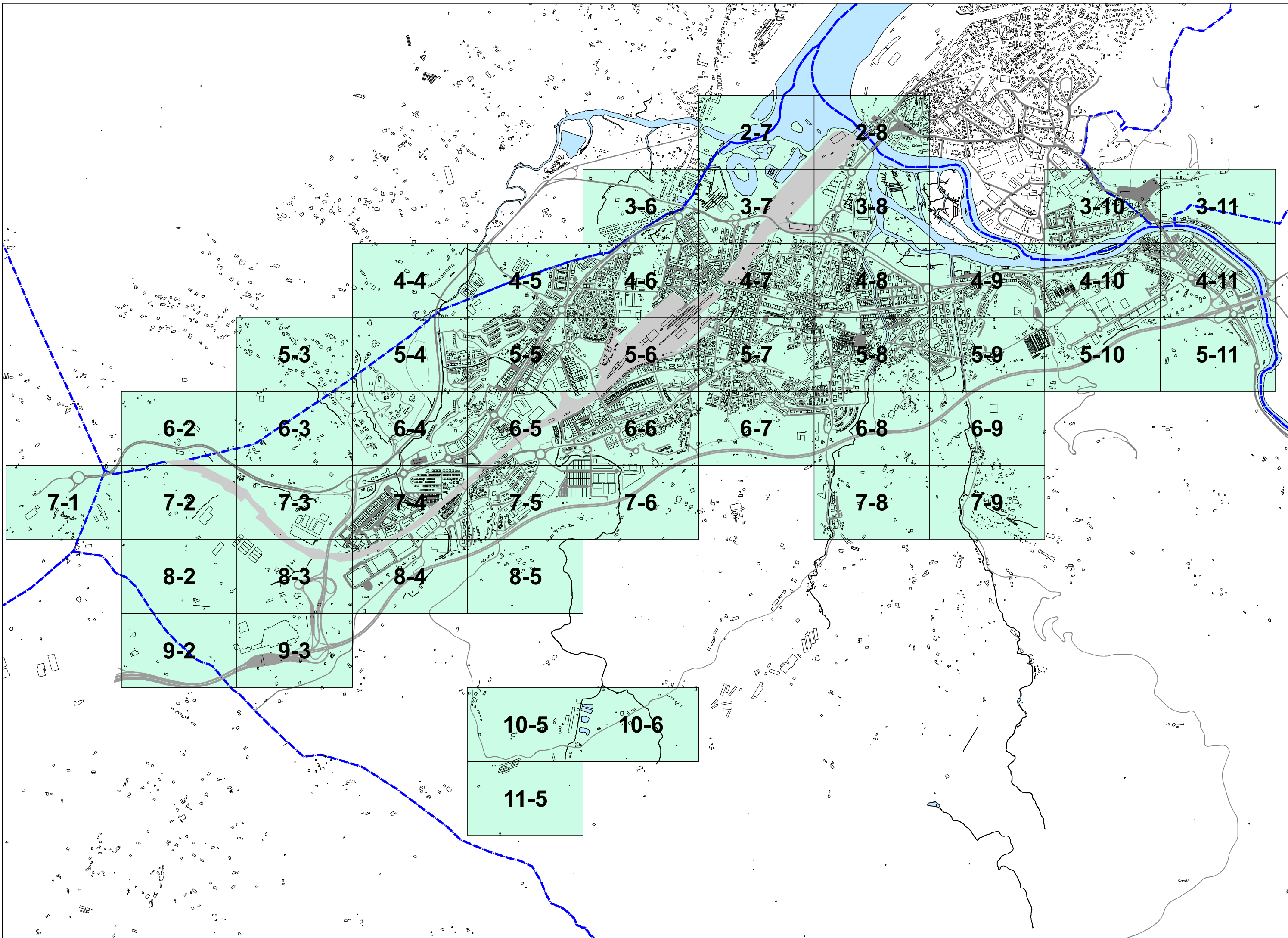

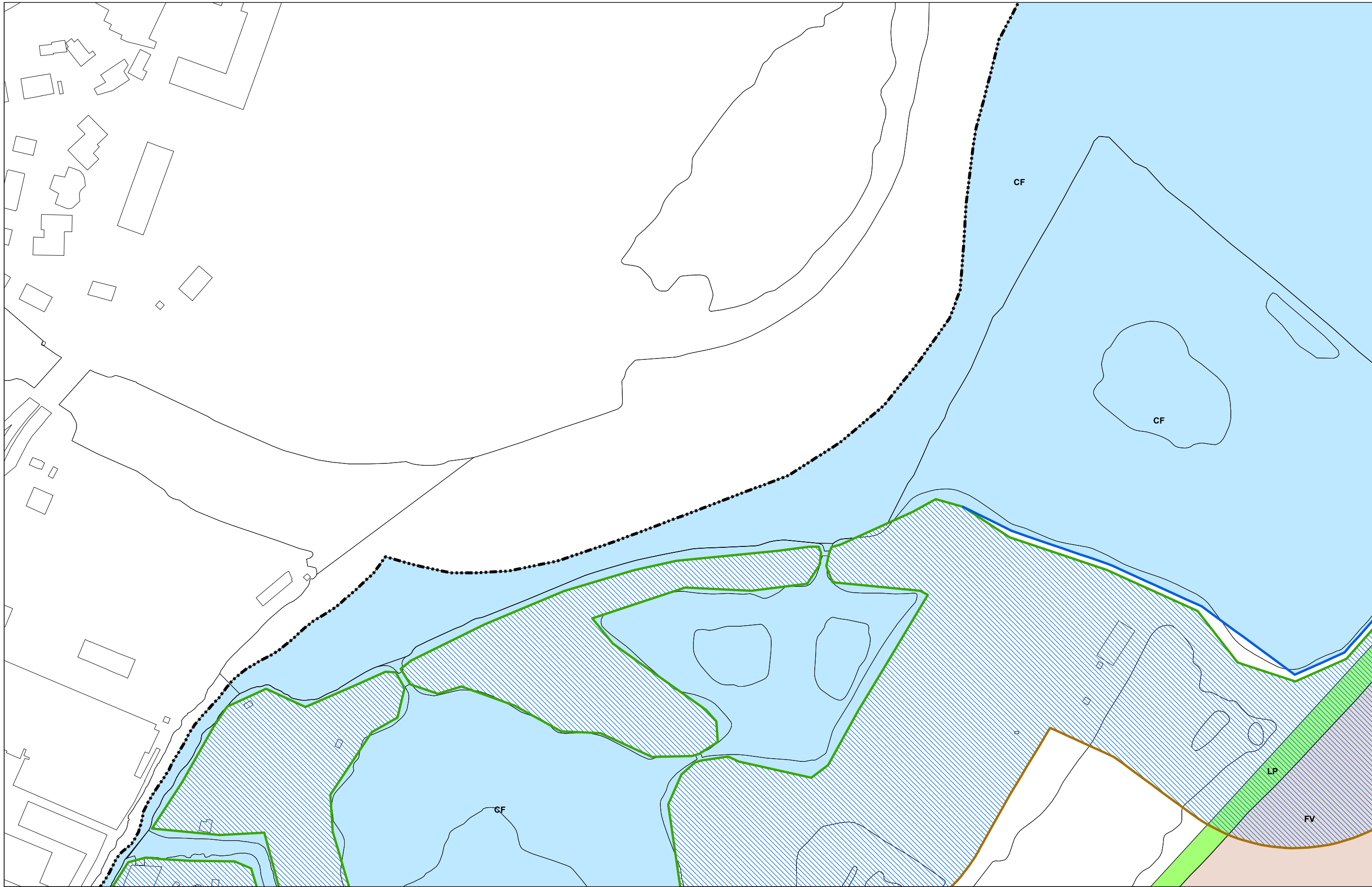

EREMUAK ÁMBITOS	LERROKADURA GORENAK ALINEACIONES MAXIMAS	I.L.J.P. MUGAKETA DESLINDE D.P.M.T.	I.L.J.P. MUGAKETAKO ENKLABEA ENCLAVE DE DESLINDE D.P.M.T.	KATALOGATUTAKO ELEMENTUAK ELEMENTOS CATALOGADOS
RV-1 KALIFIKAZIO XEHEA CALIFICACION PORMENORIZADA	ALTUERA GORENEN MUGA DELIMITACION ALTURAS MAXIMAS	BABES MUGA LÍMITE DE PROTECCIÓN	BABES ZORTASUNEKO GUNEA ZONA DE SERVIDUMBRE DE PROTECCIÓN	AHT ETA ERRESERBA ZERRENDA. T.S.O TAV Y BANDA DE RESERVA. S.G.F
5+A ALTUERA GORENAK ALTURAS MAXIMAS	SESTRA-BEHEKO LERROKADURA GORENAK ALINEACIONES MAXIMAS BAJO RASANTE	ITSASERTZEKO LERROA LÍNEA DE RIBERA DE MAR	EMAKIDAK CONCESIONES	

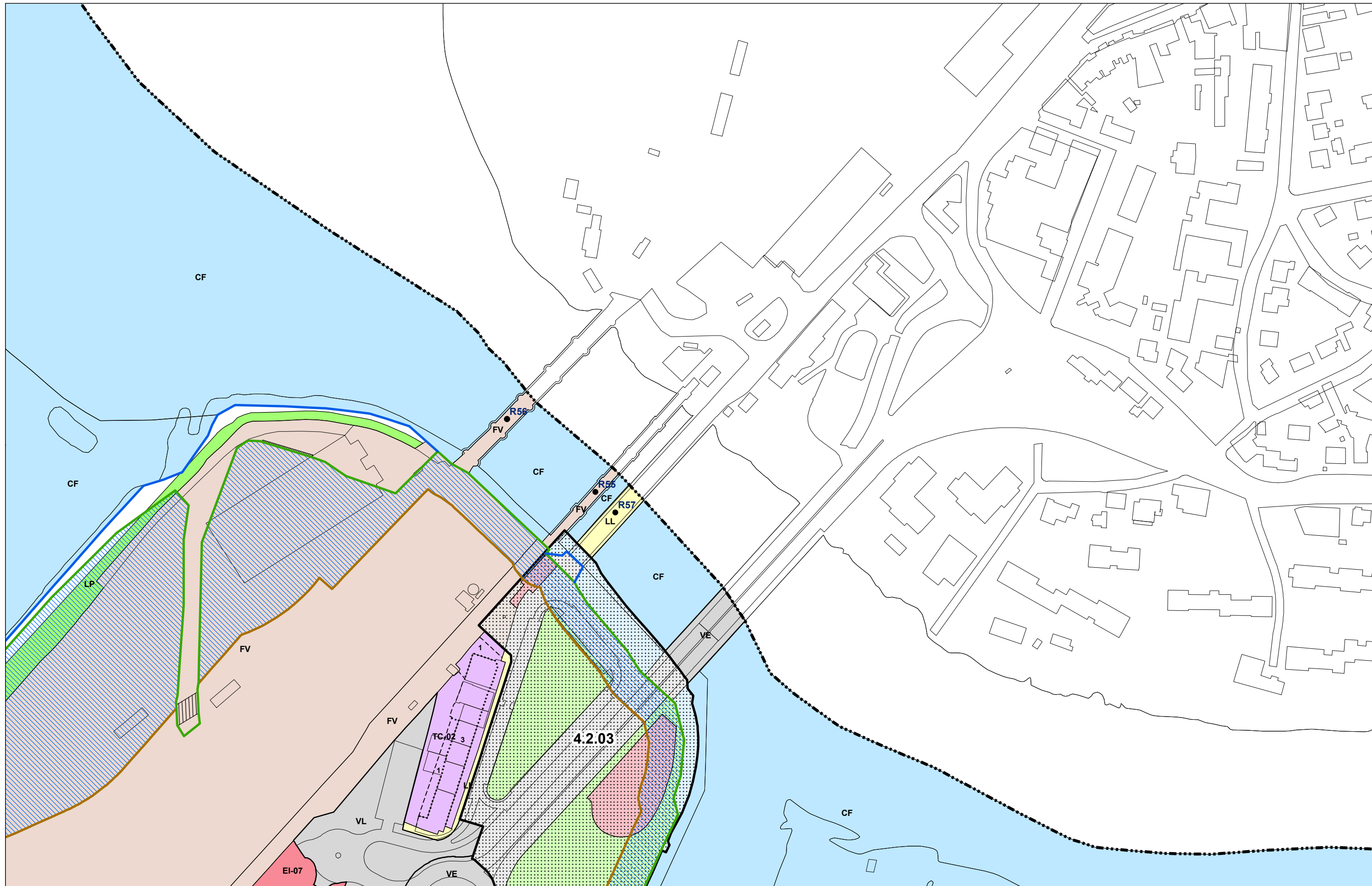

EREMUAK ÁMBITOS	LERROKADURA GORENAK ALINEACIONES MAXIMAS	I.L.J.P. MUGAKETA DESLINDE D.P.M.T.	I.L.J.P. MUGAKETAKO ENKLABEA ENCLAVE DE DESLINDE D.P.M.T.	KATALOGATUTAKO ELEMENTUAK ELEMENTOS CATALOGADOS
RV-1 KALIFIKAZIO XEHEA CALIFICACION PORMENORIZADA	ALTUERA GORENEN MUGA DELIMITACION ALTURAS MAXIMAS	BABES MUGA LÍMITE DE PROTECCIÓN	BABES ZORTASUNEN GUNEA ZONA DE SERVIDUMBRE DE PROTECCIÓN	AHT ETA ERRESERBA ZERRENDA. T.S.O TAV Y BANDA DE RESERVA. S.G.F
5+A ALTUERA GORENAK ALTURAS MAXIMAS	SESTRA-BEHEKO LERROKADURA GORENAK ALINEACIONES MAXIMAS BAJO RASANTE	ITSASERTZEKO LERROA LÍNEA DE RIBERA DE MAR	EMAKIDAK CONCESIONES	

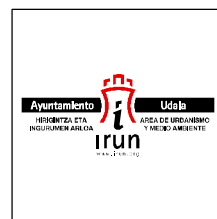

EREMUAK ÁMBITOS	LERROKADURA GORENAK ALINEACIONES MAXIMAS	I.L.J.P. MUGAKETA DESLINDE D.P.M.T.	I.L.J.P. MUGAKETAKO ENKLABEA ENCLAVE DE DESLINDE D.P.M.T.	KATALOGATUTAKO ELEMENTUAK ELEMENTOS CATALOGADOS
RV-1 KALIFIKAZIO XEHEA CALIFICACION PORMENORIZADA	ALTUERA GORENEN MUGA DELIMITACION ALTURAS MAXIMAS	BABES MUGA LÍMITE DE PROTECCIÓN	BABES ZORTASUNENKUN GUNEA ZONA DE SERVIDUMBRE DE PROTECCIÓN	AHT ETA ERRESERBA ZERRENDA. T.S.O TAV Y BANDA DE RESERVA. S.G.F
5+A ALTUERA GORENAK ALTURAS MAXIMAS	SESTRA-BEHEKO LERROKADURA GORENAK ALINEACIONES MAXIMAS BAJO RASANTE	ITSASERTZEKO LERROA LÍNEA DE RIBERA DE MAR	EMAKIDAK CONCESIONES	

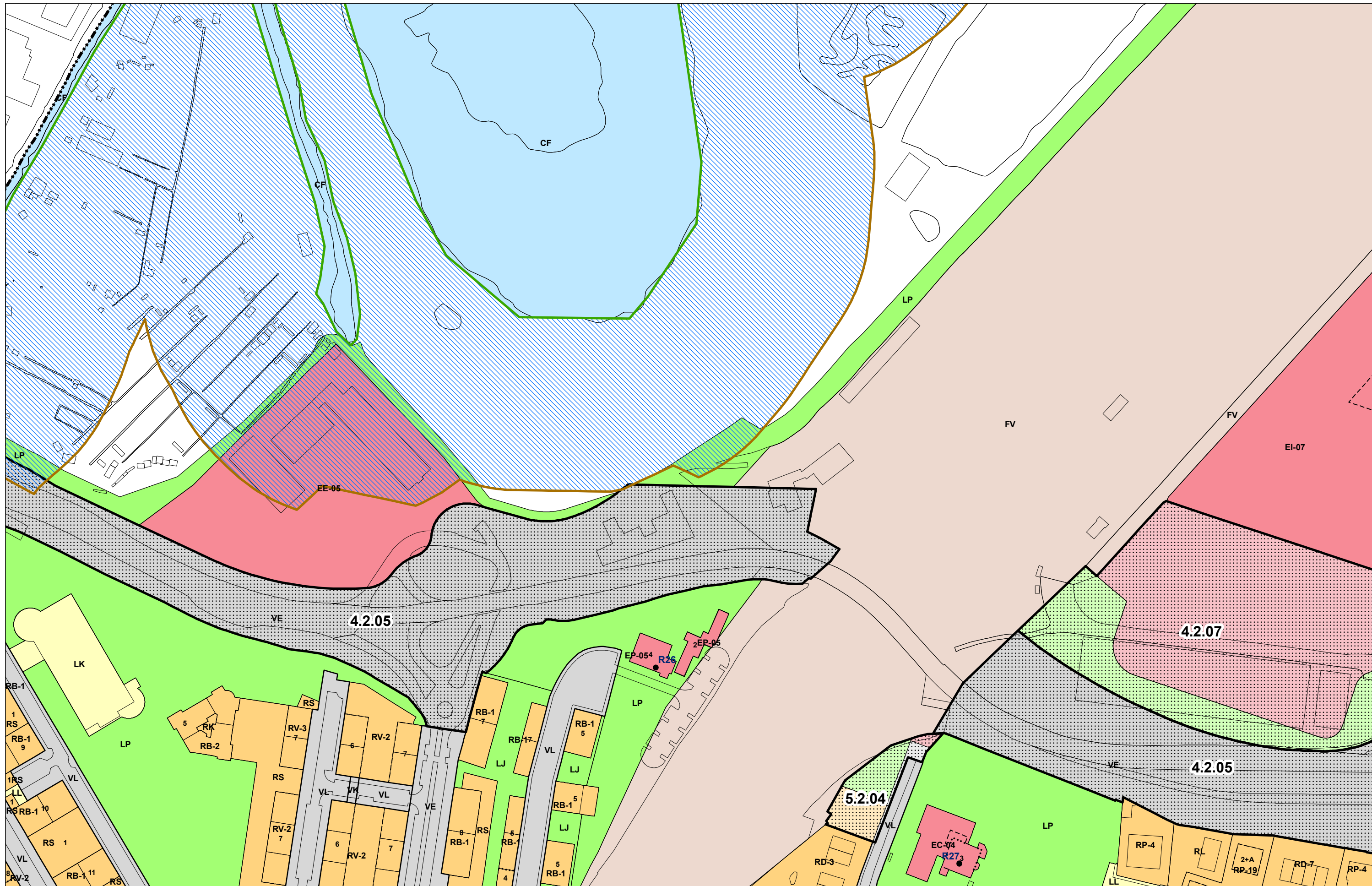

EREMUAK ÁMBITOS	LERROKADURA GORENAK ALINEACIONES MAXIMAS	I.L.J.P. MUGAKETA DESLINDE D.P.M.T.	I.L.J.P. MUGAKETAKO ENKLABELA ENCLAVE DE DESLINDE D.P.M.T.	KATALOGATUTAKO ELEMENTUAK ELEMENTOS CATALOGADOS
RV-1 KALIFIKAZIO XEHEA CALIFICACION PORMENORIZADA	ALTUERA GORENEN MUGA DELIMITACION ALTURAS MAXIMAS	BABES MUGA LÍMITE DE PROTECCIÓN	BABES ZORTASUNENKUN GUNEA ZONA DE SERVIDUMBRE DE PROTECCIÓN	AHT ETA ERRESERBA ZERRENDA. T.S.O TAV Y BANDA DE RESERVA. S.G.F
5+A ALTUERA GORENAK ALTURAS MAXIMAS	SESTRA-BEHEKO LERROKADURA GORENAK ALINEACIONES MAXIMAS BAJO RASANTE	ITSASERTZEKO LERROA LÍNEA DE RIBERA DE MAR	EMAKIDAK CONCESIONES	

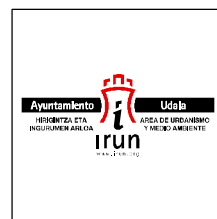
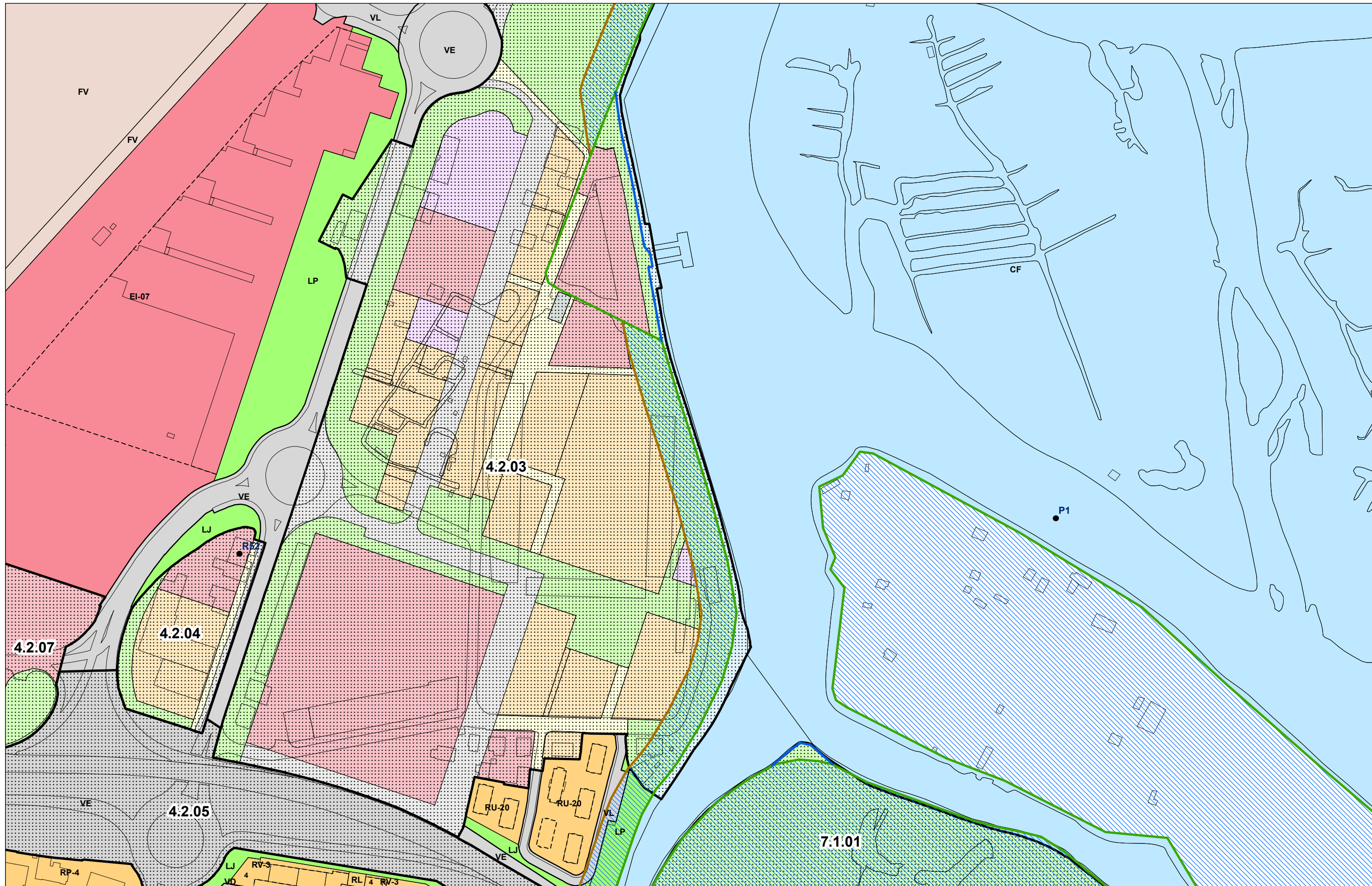

EREMUAK ÁMBITOS	LERROKADURA GORENAK ALINEACIONES MÁXIMAS	I.L.J.P. MUGAKETA DESLINDE D.P.M.T.	I.L.J.P. MUGAKETAKO ENKLABEA ENCLAVE DE DESLINDE D.P.M.T.	KATALOGATUTAKO ELEMENTUAK ELEMENTOS CATALOGADOS
KALIFIKAZIO XEHEA CALIFICACION PORMENORIZADA	ALTUERA GORENEN MUGA DELIMITACION ALTURAS MÁXIMAS	BABES MUGA LÍMITE DE PROTECCIÓN	BABES ZORTASUNEN GUNEA ZONA DE SERVIDUMBRE DE PROTECCIÓN	AHT ETA ERRESERBA ZERRENDA. T.S.O TAV Y BANDA DE RESERVA. S.G.F
ALTUERA GORENAK ALTURAS MÁXIMAS	SESTRA-BEHEKO LERROKADURA GORENAK ALINEACIONES MÁXIMAS BAJO RASANTE	ITSASERTZEKO LERROA LÍNEA DE RIBERA DE MAR	EMAKIDAK CONCESIONES	



EREMUAK ÁMBITOS	LERROKADURA GORENAK ALINEACIONES MAXIMAS	I.L.J.P. MUGAKETA DESLINDE D.P.M.T.	I.L.J.P. MUGAKETAKO ENKLABEA ENCLAVE DE DESLINDE D.P.M.T.	KATALOGATUTAKO ELEMENTUAK ELEMENTOS CATALOGADOS
RV-1 KALIFIKAZIO XEHEA CALIFICACION PORMENORIZADA	ALTUERA GORENEN MUGA DELIMITACION ALTURAS MAXIMAS	BABES MUGA LÍMITE DE PROTECCIÓN	BABES ZORTASUNEN GUNEA ZONA DE SERVIDUMBRE DE PROTECCIÓN	AHT ETA ERRESERBA ZERRENDA. T.S.O TAV Y BANDA DE RESERVA. S.G.F
5+A ALTUERA GORENAK ALTURAS MAXIMAS	SESTRA-BEHEKO LERROKADURA GORENAK ALINEACIONES MAXIMAS BAJO RASANTE	ITSASERTZEKO LERROA LÍNEA DE RIBERA DE MAR	EMAKIDAK CONCESIONES	





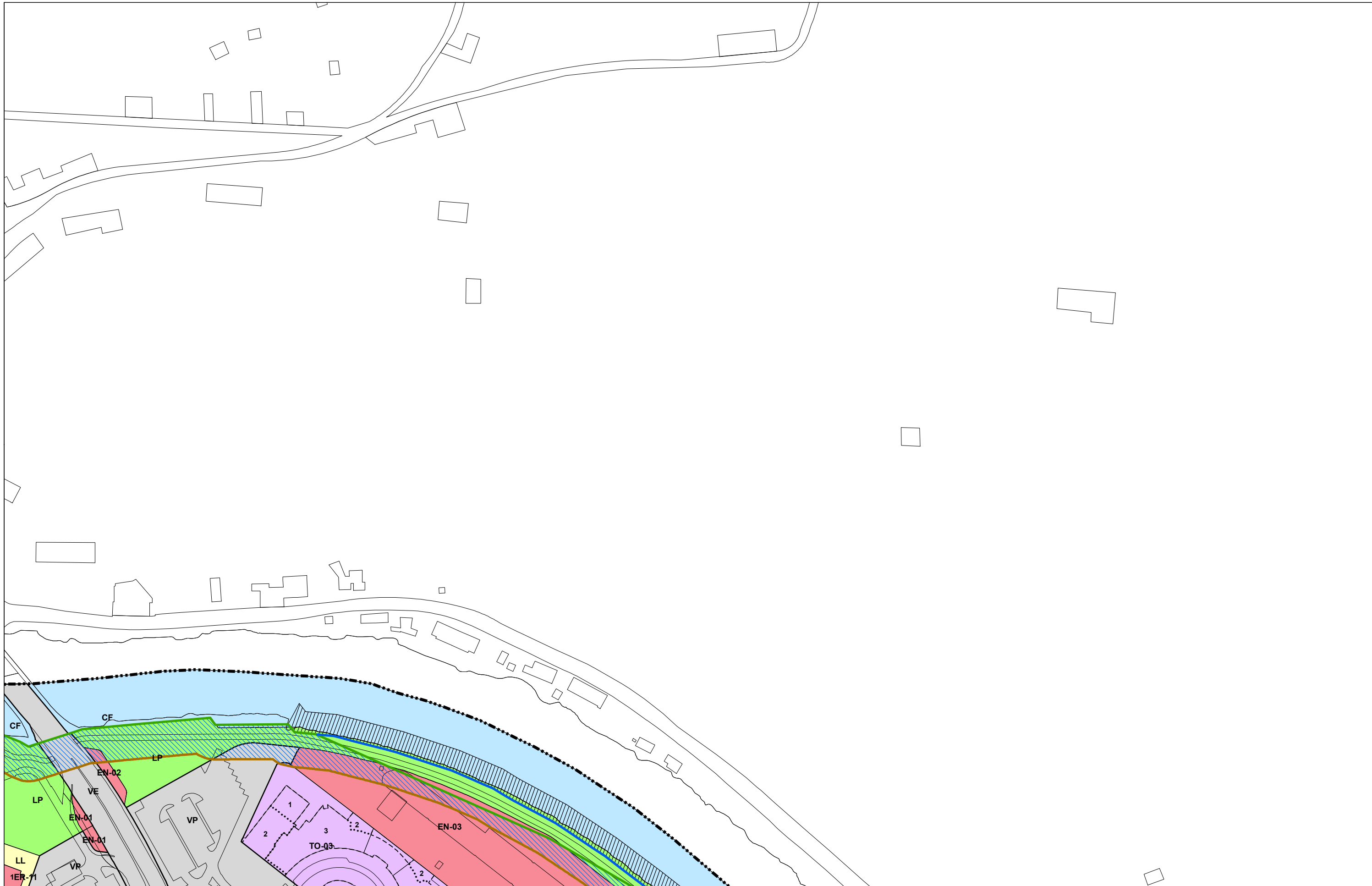



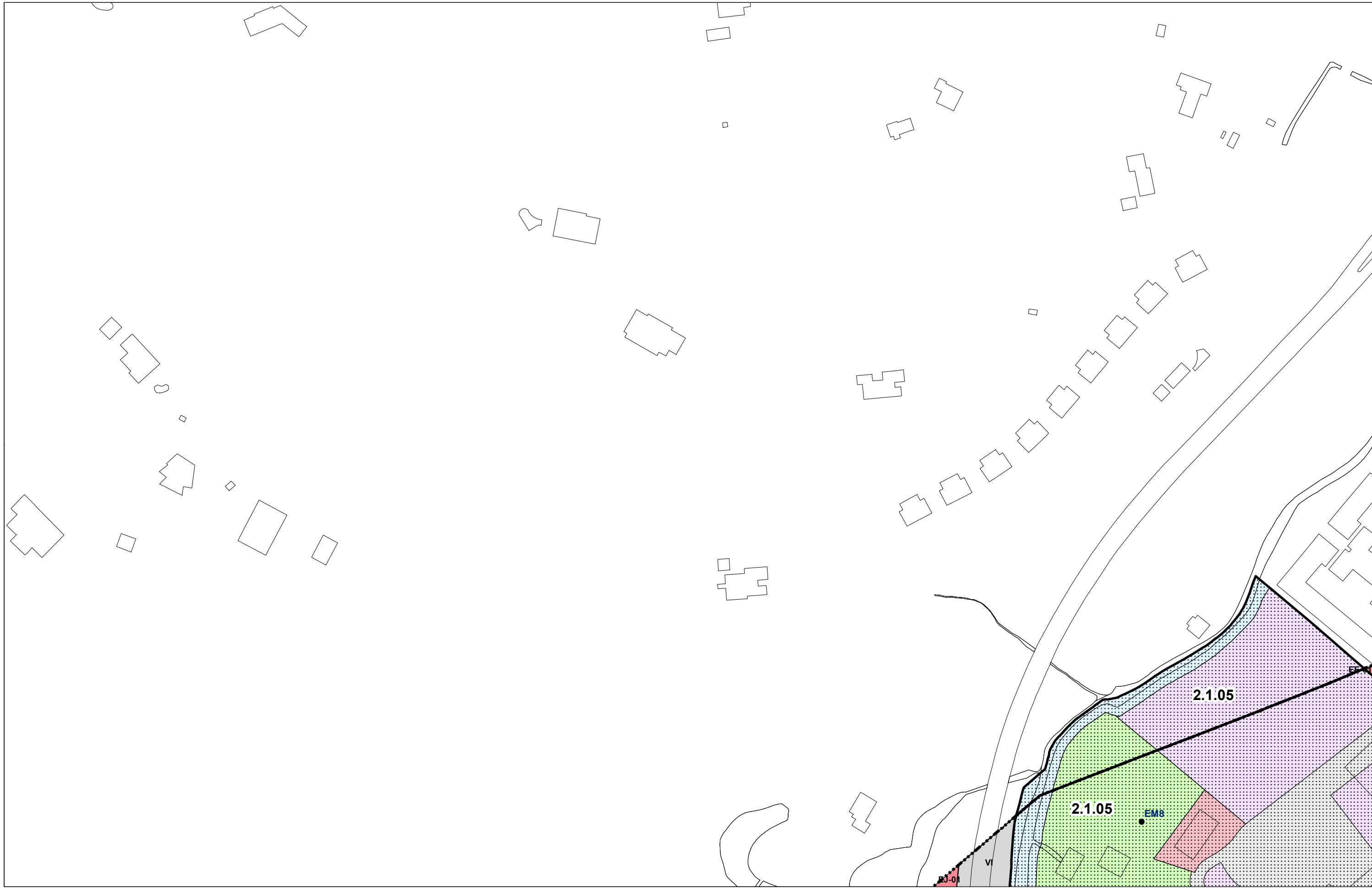





3-10

1:2.000



EREMUAK ÁMBITOS	LERROKADURA GORENAK ALINEACIONES MAXIMAS	I.L.J.P. MUGAKETA DESLINDE D.P.M.T.	I.L.J.P. MUGAKETAKO ENKLABEA ENCLAVE DE DESLINDE D.P.M.T.	KATALOGATUTAKO ELEMENTUAK ELEMENTOS CATALOGADOS
KALIFIKAZIO XEHEA CALIFICACION PORMENORIZADA	ALTUERA GORENEN MUGA DELIMITACION ALTURAS MAXIMAS	BABES MUGA LÍMITE DE PROTECCIÓN	BABES ZORTASUNEN GUNEA ZONA DE SERVIDUMBRE DE PROTECCIÓN	AHT ETA ERRESERBA ZERRENDA. T.S.O TAV Y BANDA DE RESERVA. S.G.F
ALTUERA GORENAK ALTURAS MAXIMAS	SESTRA-BEHEKO LERROKADURA GORENAK ALINEACIONES MAXIMAS BAJO RASANTE	ITSASERTZEKO LERROA LÍNEA DE RIBERA DE MAR	EMAKIDAK CONCESIONES	



	EREMUAK ÁMBITOS		LERROKADURA GORENAK ALINEACIONES MAXIMAS		I.L.J.P. MUGAKETA DESLINDE D.P.M.T.		I.L.J.P. MUGAKETAKO ENKLABEA ENCLAVE DE DESLINDE D.P.M.T.		KATALOGATUTAKO ELEMENTUAK ELEMENTOS CATALOGADOS
	KALIFIKAZIO XEHEA CALIFICACION PORMENORIZADA		ALTUERA GORENEN MUGA DELIMITACION ALTURAS MAXIMAS		BABES MUGA LÍMITE DE PROTECCIÓN		BABES ZORTASUNEN GUNEA ZONA DE SERVIDUMBRE DE PROTECCIÓN		AHT ETA ERRESERBA ZERRENDA. T.S.O TAV Y BANDA DE RESERVA. S.G.F
	ALTUERA GORENAK ALTURAS MAXIMAS		SESTRA-BEHEKO LERROKADURA GORENAK ALINEACIONES MAXIMAS BAJO RASANTE		ITSASERTZEKO LERROA LÍNEA DE RIBERA DE MAR		EMAKIDAK CONCESIONES		

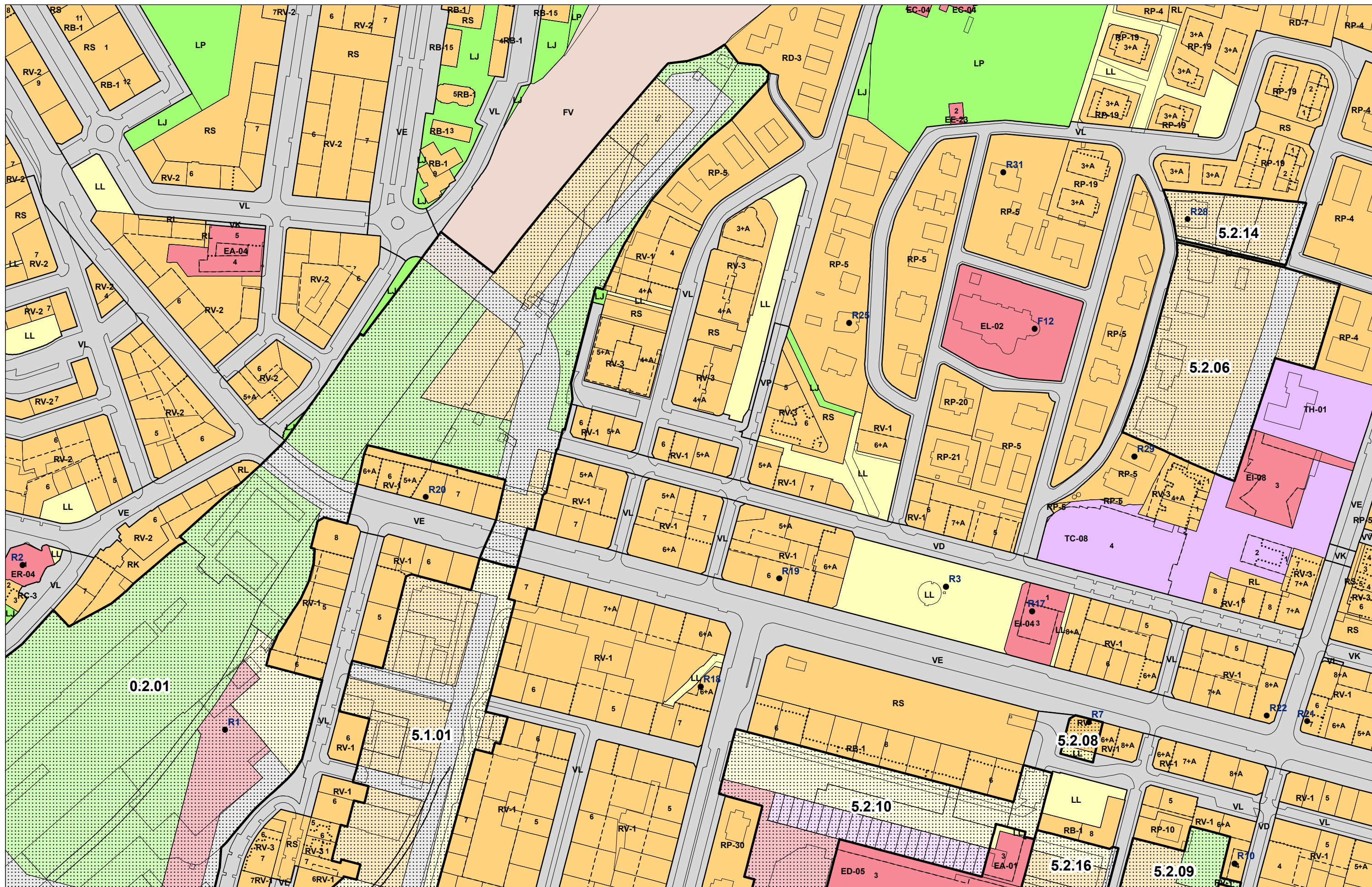

EREMUAK ÁMBITOS	LERROKADURA GORENAK ALINEACIONES MÁXIMAS	I.L.J.P. MUGAKETA DESLINDE D.P.M.T.	I.L.J.P. MUGAKETAKO ENKLABEA ENCLAVE DE DESLINDE D.P.M.T.	KATALOGATUTAKO ELEMENTUAK ELEMENTOS CATALOGADOS
RV-1 KALIFIKAZIO XEHEA CALIFICACION PORMENORIZADA	ALTUERA GORENEN MUGA DELIMITACION ALTURAS MÁXIMAS	BABES MUGA LÍMITE DE PROTECCIÓN	BABES ZORTASUNEN KUNEA ZONA DE SERVIDUMBRE DE PROTECCIÓN	AHT ETA ERRESERBA ZERRENDA. T.S.O TAV Y BANDA DE RESERVA. S.G.F
5+A ALTUERA GORENAK ALTURAS MÁXIMAS	SESTRA-BEHEKO LERROKADURA GORENAK ALINEACIONES MÁXIMAS BAJO RASANTE	ITSASERTZEKO LERROA LÍNEA DE RIBERA DE MAR	EMAKIDAK CONCESIONES	

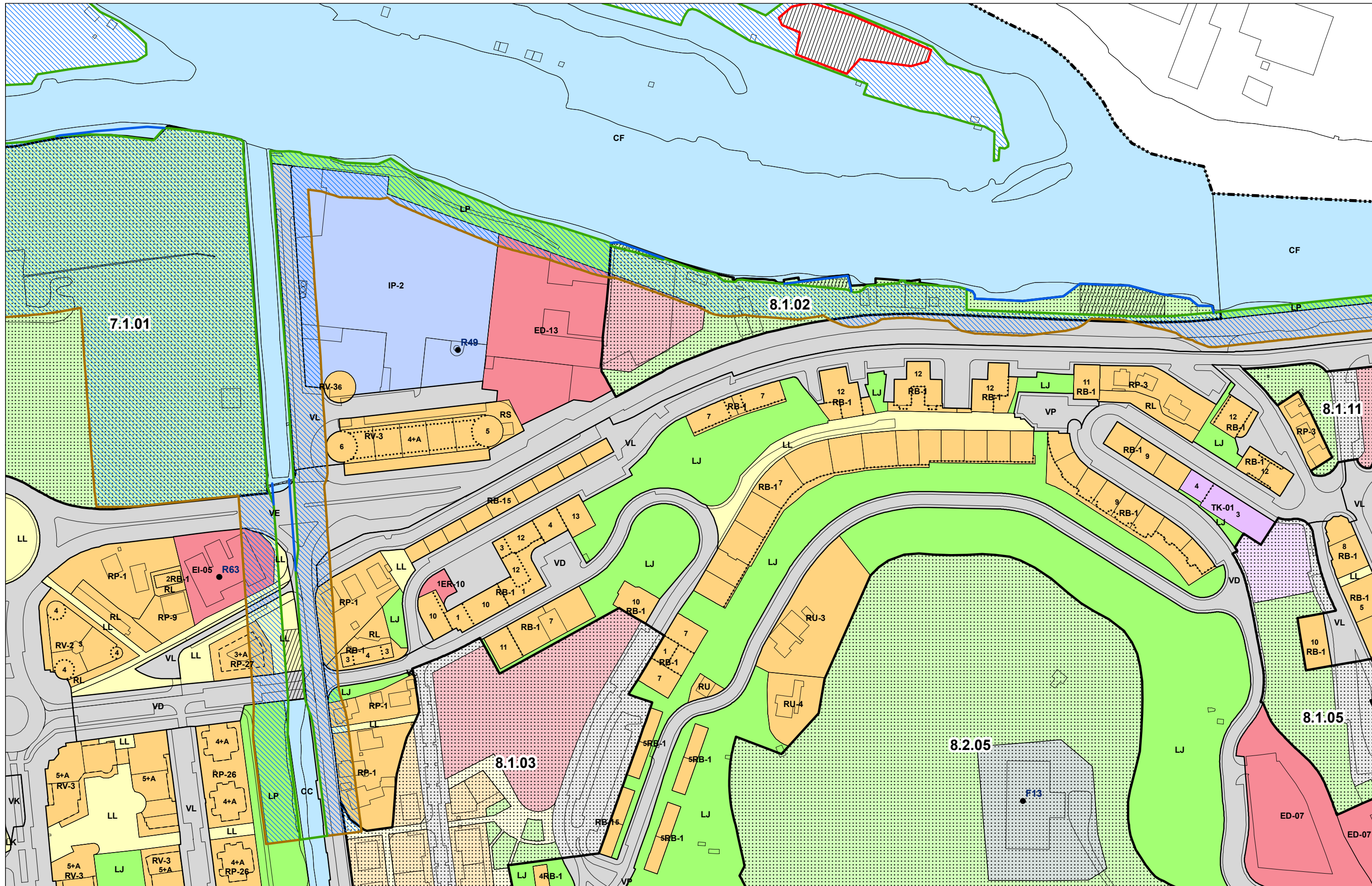

EREMAK ÁMBITOS	LERROKADURA GORENAK ALINEACIONES MÁXIMAS	I.L.J.P. MUGAKETA DESLINDE D.P.M.T.	I.L.J.P. MUGAKETAKO ENKLABEA ENCLAVE DE DESLINDE D.P.M.T.	KATALOGATUTAKO ELEMENTUAK ELEMENTOS CATALOGADOS
RV-1 KALIFIKAZIO XEHEA CALIFICACION PORMENORIZADA	ALTUERA GORENEN MUGA DELIMITACION ALTURAS MÁXIMAS	BABES MUGA LÍMITE DE PROTECCIÓN	BABES ZORTASUNEN GUNEA ZONA DE SERVIDUMBRE DE PROTECCIÓN	AHT ETA ERRESERBA ZERRENDA. T.S.O TAV Y BANDA DE RESERVA. S.G.F
5+A ALTUERA GORENAK ALTURAS MÁXIMAS	SESTRA-BEHEKO LERROKADURA GORENAK ALINEACIONES MÁXIMAS BAJO RASANTE	ITSASERTZEKO LERROA LÍNEA DE RIBERA DE MAR	EMAKIDAK CONCESIONES	

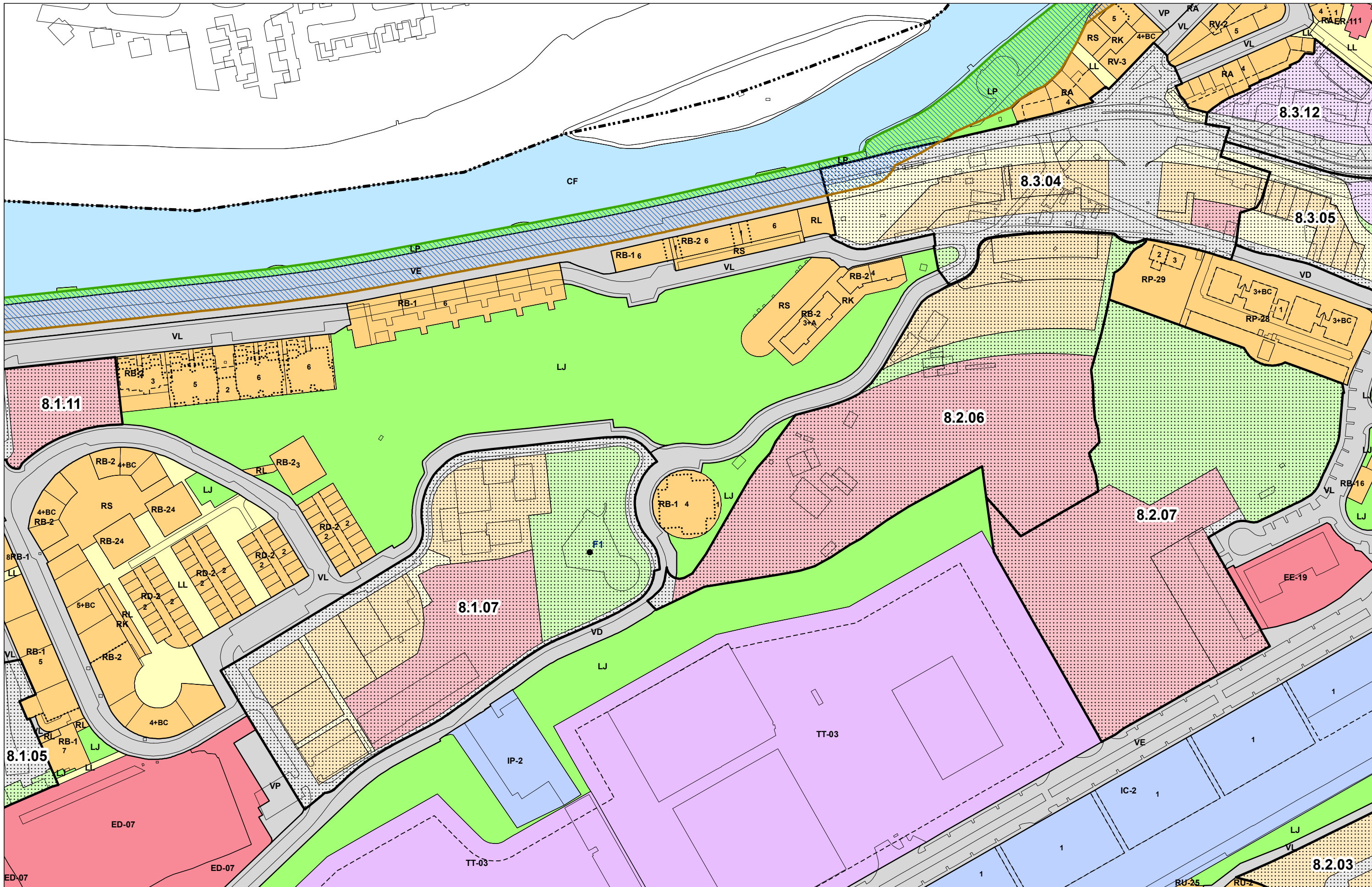

EREMUAK ÁMBITOS	LERROKADURA GORENAK ALINEACIONES MÁXIMAS	I.L.J.P. MUGAKETA DESLINDE D.P.M.T.	I.L.J.P. MUGAKETAKO ENKLABEA ENCLAVE DE DESLINDE D.P.M.T.	KATALOGATUTAKO ELEMENTUAK ELEMENTOS CATALOGADOS
RV-1 KALIFIKAZIO XEHEA CALIFICACION PORMENORIZADA	ALTUERA GORENEN MUGA DELIMITACION ALTURAS MÁXIMAS	BABES MUGA LÍMITE DE PROTECCIÓN	BABES ZORTASUNENKUN GUNEA ZONA DE SERVIDUMBRE DE PROTECCIÓN	AHT ETA ERRESERBA ZERRENDA. T.S.O TAV Y BANDA DE RESERVA. S.G.F
5+A ALTUERA GORENAK ALTURAS MÁXIMAS	SESTRA-BEHEKO LERROKADURA GORENAK ALINEACIONES MÁXIMAS BAJO RASANTE	ITSASERTZEKO LERROA LÍNEA DE RIBERA DE MAR	EMAKIDAK CONCESIONES	

4-10

1:2.000











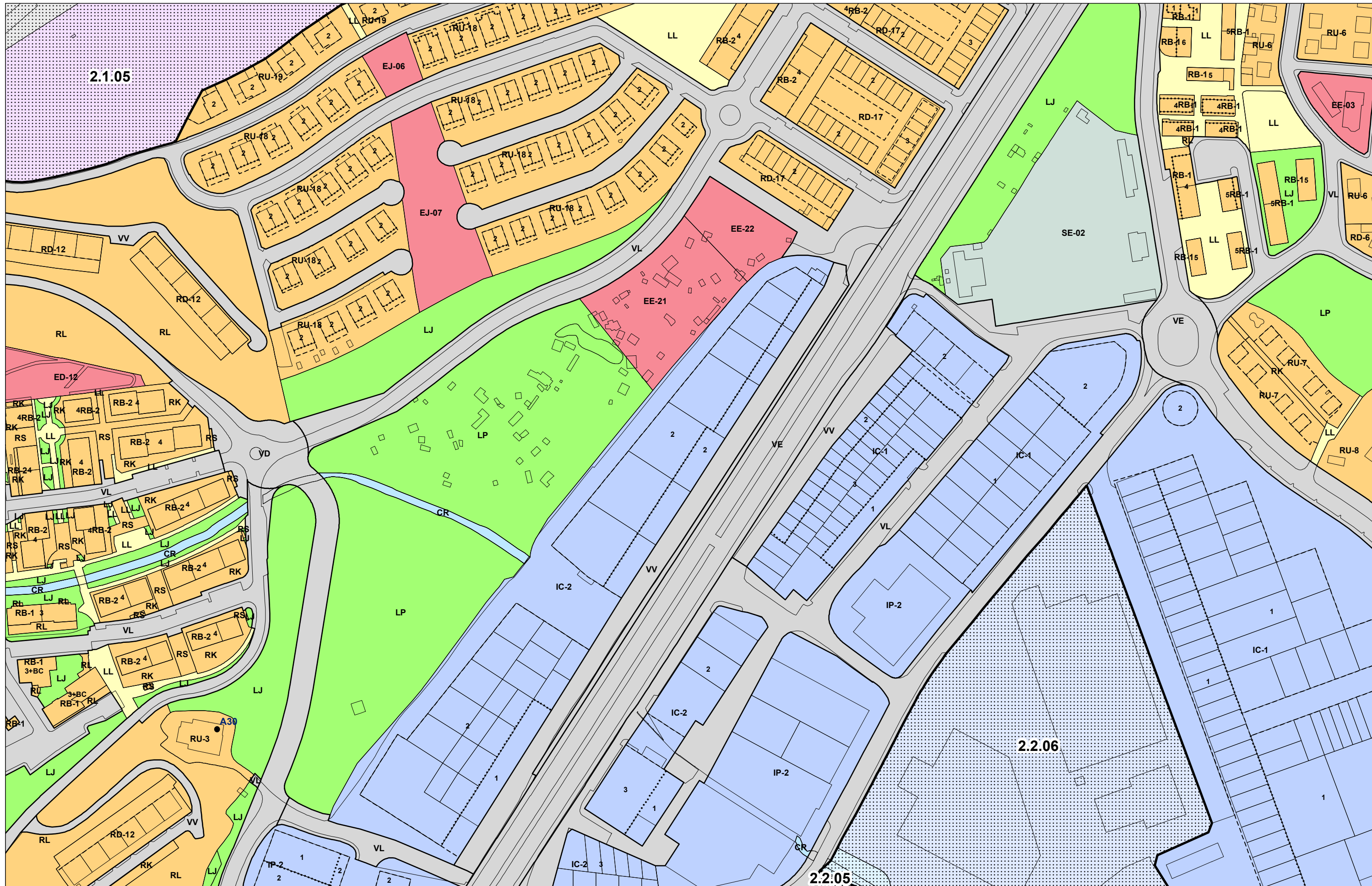







EREMUAK ÁMBITOS	LERROKADURA GORENAK ALINEACIONES MÁXIMAS	I.L.J.P. MUGAKETA DESLINDE D.P.M.T.	I.L.J.P. MUGAKETAKO ENKLABEA ENCLAVE DE DESLINDE D.P.M.T.	KATALOGATUTAKO ELEMENTUAK ELEMENTOS CATALOGADOS
RV-1 KALIFIKAZIO XEHEA CALIFICACION PORMENORIZADA	ALTUERA GORENEN MUGA DELIMITACION ALTURAS MÁXIMAS	BABES MUGA LÍMITE DE PROTECCIÓN	BABES ZORTASUNENKUN GUNEA ZONA DE SERVIDUMBRE DE PROTECCIÓN	AHT ETA ERRESERBA ZERRENDA. T.S.O TAV Y BANDA DE RESERVA. S.G.F
5+A ALTUERA GORENAK ALTURAS MÁXIMAS	SESTRA-BEHEKO LERROKADURA GORENAK ALINEACIONES MÁXIMAS BAJO RASANTE	ITSASERTZEKO LERROA LÍNEA DE RIBERA DE MAR	EMAKIDAK CONCESIONES	



EREMUAK ÁMBITOS	LERROKADURA GORENAK ALINEACIONES MAXIMAS	I.L.J.P. MUGAKETA DESLINDE D.P.M.T.	I.L.J.P. MUGAKETAKO ENKLABEA ENCLAVE DE DESLINDE D.P.M.T.	KATALOGATUTAKO ELEMENTUAK ELEMENTOS CATALOGADOS
KALIFIKAZIO XEHEA CALIFICACION PORMENORIZADA	ALTUERA GORENEN MUGA DELIMITACION ALTURAS MAXIMAS	BABES MUGA LÍMITE DE PROTECCIÓN	BABES ZORTASUNEKO GUNEA ZONA DE SERVIDUMBRE DE PROTECCIÓN	AHT ETA ERRESERBA ZERRENDA. T.S.O TAV Y BANDA DE RESERVA. S.G.F
ALTUERA GORENAK ALTURAS MAXIMAS	SESTRA-BEHEKO LERROKADURA GORENAK ALINEACIONES MAXIMAS BAJO RASANTE	ITSASERTZEKO LERROA LÍNEA DE RIBERA DE MAR	EMAKIDAK CONCESIONES	

5-3
1:2.000



 <p>Ayuntamiento de Irún ÁREA DE ORDENAMIENTO Y MEDIO AMBIENTE</p>	<ul style="list-style-type: none">  EREMUAK ÁMBITOS  RV-1 KALIFIKAZIO XEHEA CALIFICACION PORMENORIZADA  5+A ALTUERA GORENAK ALTURAS MAXIMAS 	<ul style="list-style-type: none">  LERROKADURA GORENAK ALINEACIONES MAXIMAS  ALTUERA GORENEN MUGA DELIMITACION ALTURAS MAXIMAS  SESTRA-BEHEKO LERROKADURA GORENAK ALINEACIONES MAXIMAS BAJO RASANTE 	<ul style="list-style-type: none">  I.L.J.P. MUGAKETA DESLINDE D.P.M.T.  BABES MUGA LÍMITE DE PROTECCIÓN  ITSASERTZEKO LERROA LÍNEA DE RIBERA DE MAR 	<ul style="list-style-type: none">  I.L.J.P. MUGAKETAKO ENKLABEA ENCLAVE DE DESLINDE D.P.M.T.  BABES ZORTASUNEN GUNEA ZONA DE SERVIDUMBRE DE PROTECCIÓN  EMAKIDAK CONCESIONES 	<ul style="list-style-type: none">  KATALOGATUTAKO ELEMENTUAK ELEMENTOS CATALOGADOS  AHT ETA ERRESERBA ZERRENDA. T.S.O TAV Y BANDA DE RESERVA. S.G.F 	<p>5-5</p> <p>1:2.000</p>
--	---	--	--	---	--	----------------------------------

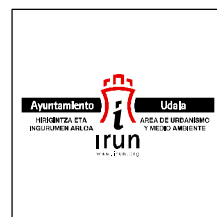
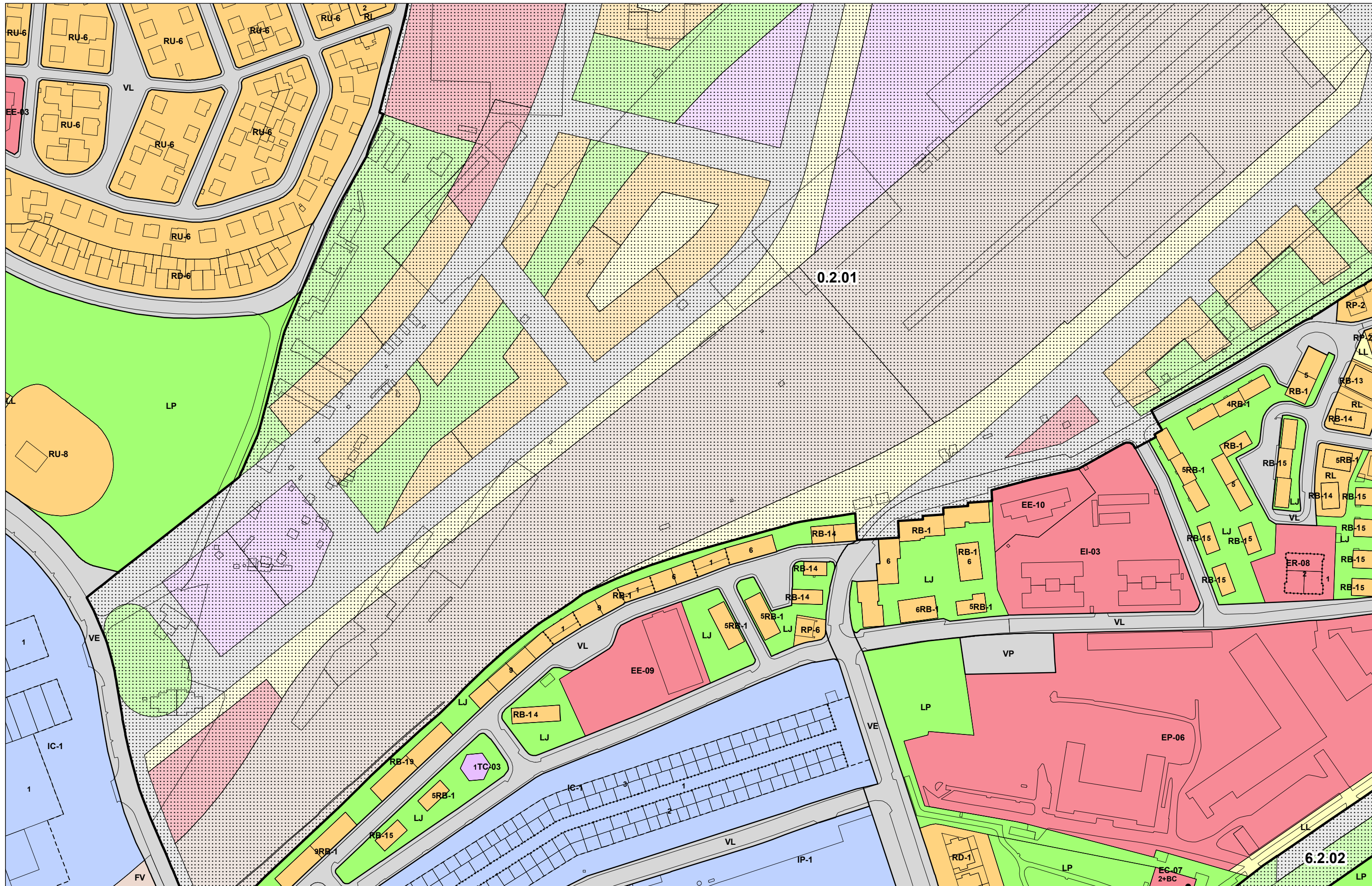

EREMUAK ÁMBITOS	LERROKADURA GORENAK ALINEACIONES MAXIMAS	I.L.J.P. MUGAKETA DESLINDE D.P.M.T.	I.L.J.P. MUGAKETAKO ENKLABEA ENCLAVE DE DESLINDE D.P.M.T.	KATALOGATUTAKO ELEMENTUAK ELEMENTOS CATALOGADOS
RV-1 KALIFIKAZIO XEHEA CALIFICACION PORMENORIZADA	ALTUERA GORENEN MUGA DELIMITACION ALTURAS MAXIMAS	BABES MUGA LÍMITE DE PROTECCIÓN	BABES ZORTASUNEN GUNEA ZONA DE SERVIDUMBRE DE PROTECCIÓN	AHT ETA ERRESERBA ZERRENDA. T.S.O TAV Y BANDA DE RESERVA. S.G.F
5+A ALTUERA GORENAK ALTURAS MAXIMAS	SESTRA-BEHEKO LERROKADURA GORENAK ALINEACIONES MAXIMAS BAJO RASANTE	ITSASERTZEKO LERROA LÍNEA DE RIBERA DE MAR	EMAKIDAK CONCESIONES	

5-6

1:2.000

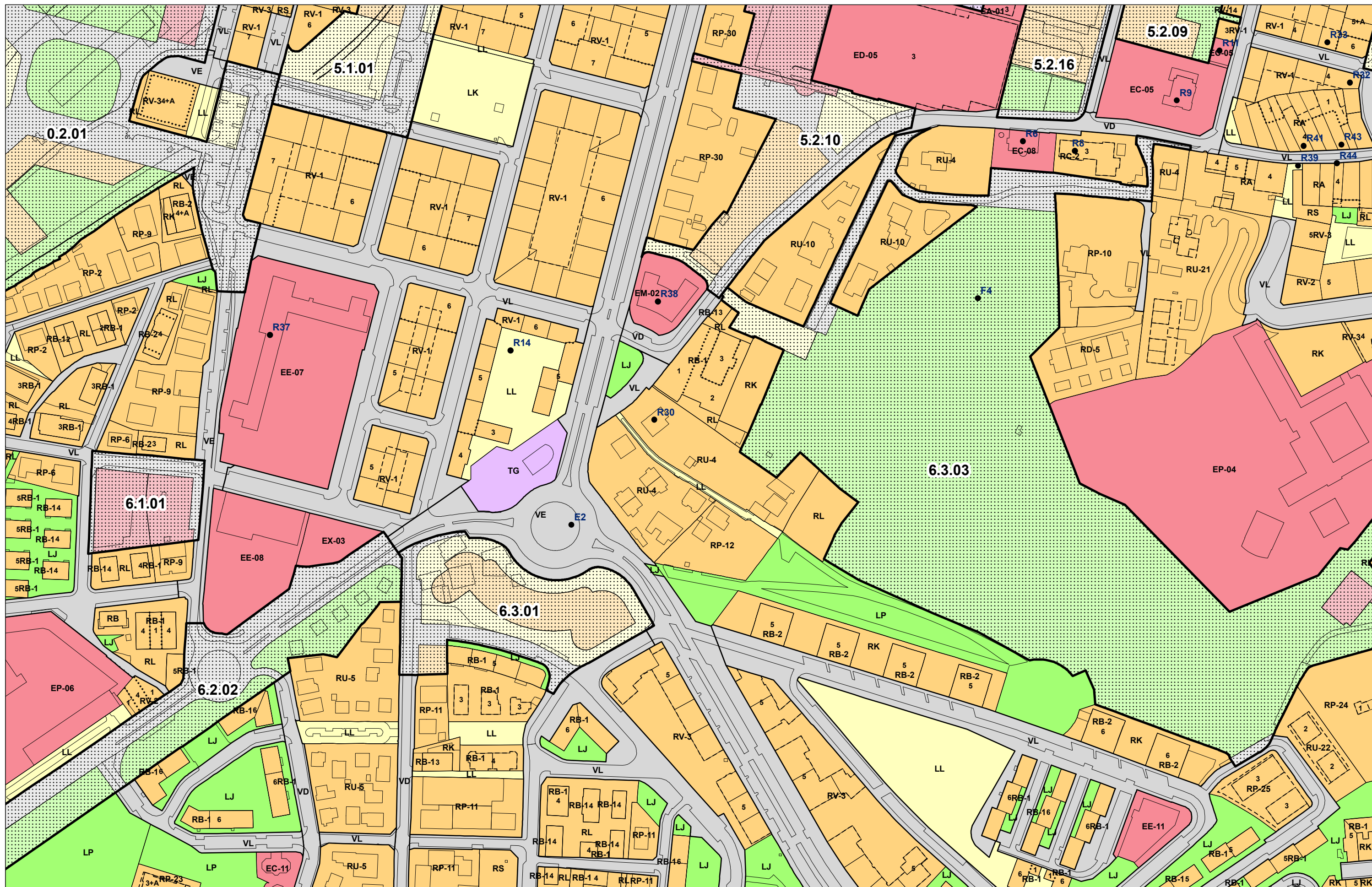

EREMUAK ÁMBITOS	LERROKADURA GORENAK ALINEACIONES MÁXIMAS	I.L.J.P. MUGAKETA DESLINDE D.P.M.T.	I.L.J.P. MUGAKETAKO ENKLABEA ENCLAVE DE DESLINDE D.P.M.T.	KATALOGATUTAKO ELEMENTUAK ELEMENTOS CATALOGADOS
RV-1 KALIFIKAZIO XEHEA CALIFICACION PORMENORIZADA	ALTUERA GORENEN MUGA DELIMITACION ALTURAS MÁXIMAS	BABES MUGA LÍMITE DE PROTECCIÓN	BABES ZORTASUNEN GUNEA ZONA DE SERVIDUMBRE DE PROTECCIÓN	AHT ETA ERRESERBA ZERRENDA. T.S.O TAV Y BANDA DE RESERVA. S.G.F
5+A ALTUERA GORENAK ALTURAS MÁXIMAS	SESTRA-BEHEKO LERROKADURA GORENAK ALINEACIONES MÁXIMAS BAJO RASANTE	ITSASERTZEKO LERROA LÍNEA DE RIBERA DE MAR	EMAKIDAK CONCESIONES	

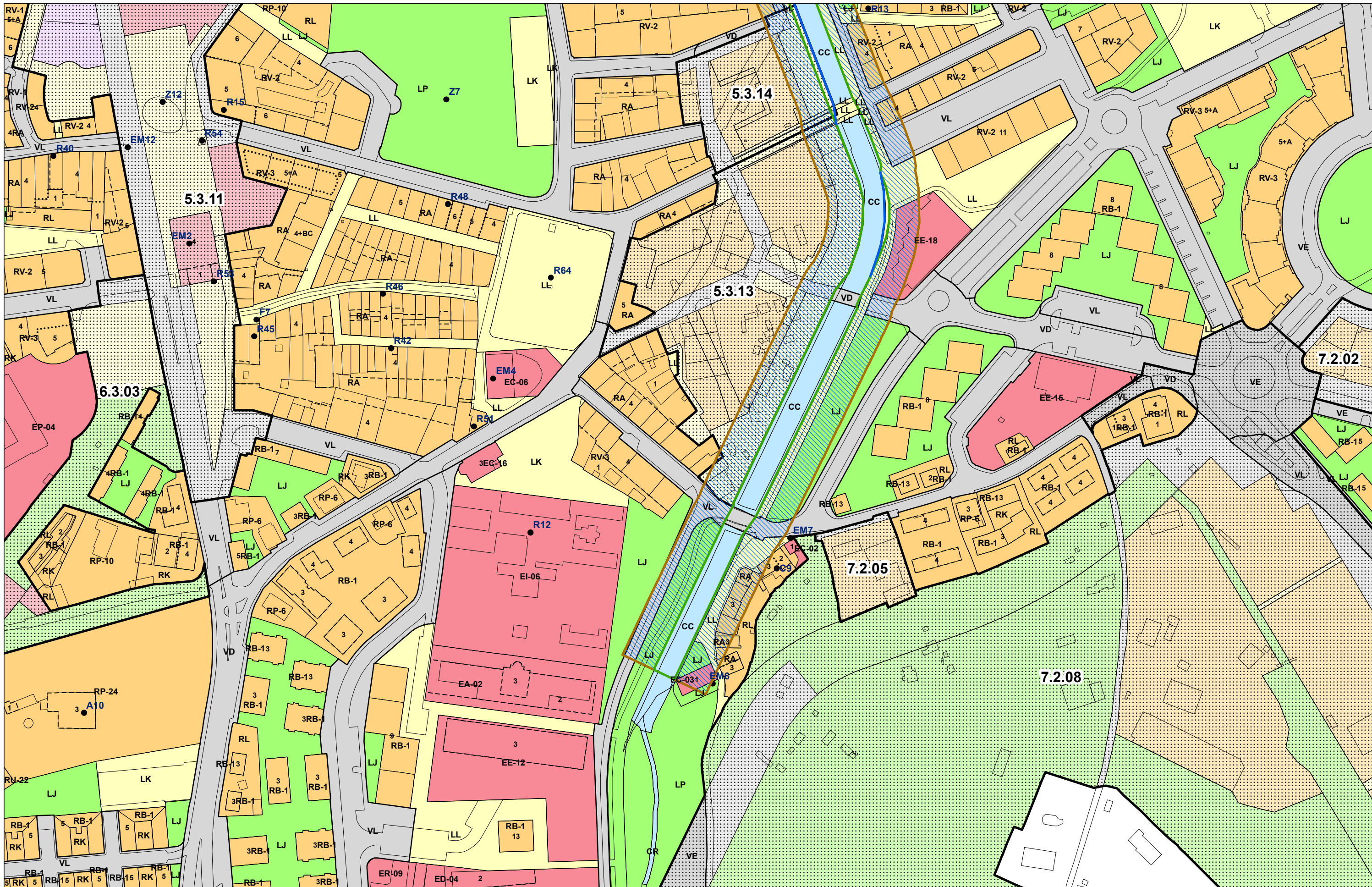

EREMUAK ÁMBITOS	LERROKADURA GORENAK ALINEACIONES MÁXIMAS	I.L.J.P. MUGAKETA DESLINDE D.P.M.T.	I.L.J.P. MUGAKETAKO ENKLABEA ENCLAVE DE DESLINDE D.P.M.T.	KATALOGATUTAKO ELEMENTUAK ELEMENTOS CATALOGADOS
RV-1 KALIFIKAZIO XEHEA CALIFICACION PORMENORIZADA	ALTUERA GORENEN MUGA DELIMITACION ALTURAS MÁXIMAS	BABES MUGA LÍMITE DE PROTECCIÓN	BABES ZORTASUNEN KUNEA ZONA DE SERVIDUMBRE DE PROTECCIÓN	AHT ETA ERRESERBA ZERRENDA. T.S.O TAV Y BANDA DE RESERVA. S.G.F
5+A ALTUERA GORENAK ALTURAS MÁXIMAS	SESTRA-BEHEKO LERROKADURA GORENAK ALINEACIONES MÁXIMAS BAJO RASANTE	ITSASERTZEKO LERROA LÍNEA DE RIBERA DE MAR	EMAKIDAK CONCESIONES	

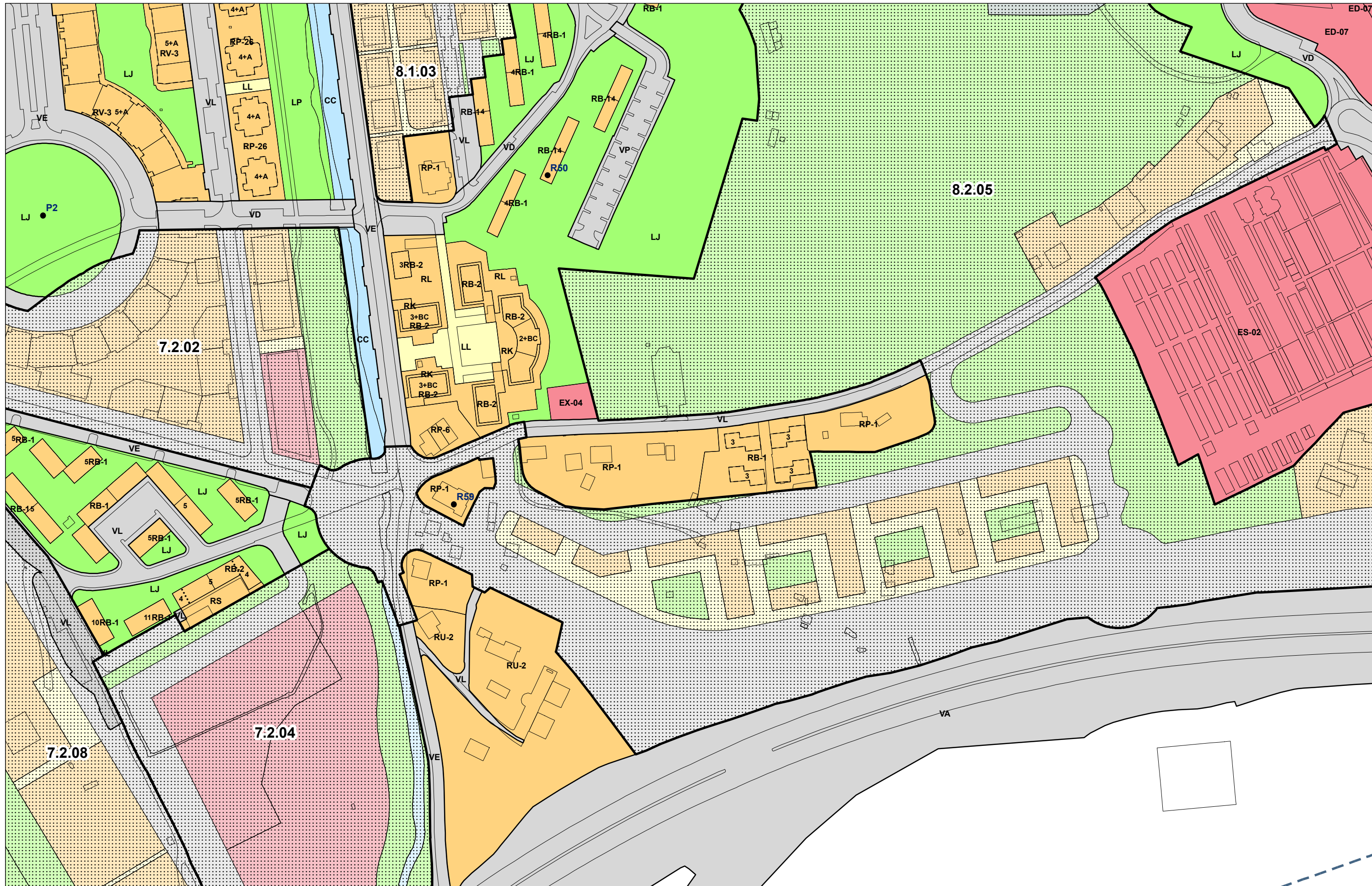

	EREMUAK ÁMBITOS		LERROKADURA GORENAK ALINEACIONES MÁXIMAS		I.L.J.P. MUGAKETA DESLINDE D.P.M.T.		I.L.J.P. MUGAKETAKO ENKLABEA ENCLAVE DE DESLINDE D.P.M.T.		KATALOGATUTAKO ELEMENTUAK ELEMENTOS CATALOGADOS
	RV-1 KALIFIKAZIO XEHEA CALIFICACION PORMENORIZADA		ALTUERA GORENEN MUGA DELIMITACION ALTURAS MÁXIMAS		BABES MUGA LÍMITE DE PROTECCIÓN		BABES ZORTASUNEN GUNEA ZONA DE SERVIDUMBRE DE PROTECCIÓN		AHT ETA ERRESERBA ZERRENDA. T.S.O TAV Y BANDA DE RESERVA. S.G.F
	5+A ALTUERA GORENAK ALTURAS MÁXIMAS		SESTRA-BEHEKO LERROKADURA GORENAK ALINEACIONES MÁXIMAS BAJO RASANTE		ITSASERTZEKO LERROA LÍNEA DE RIBERA DE MAR		EMAKIDAK CONCESIONES		

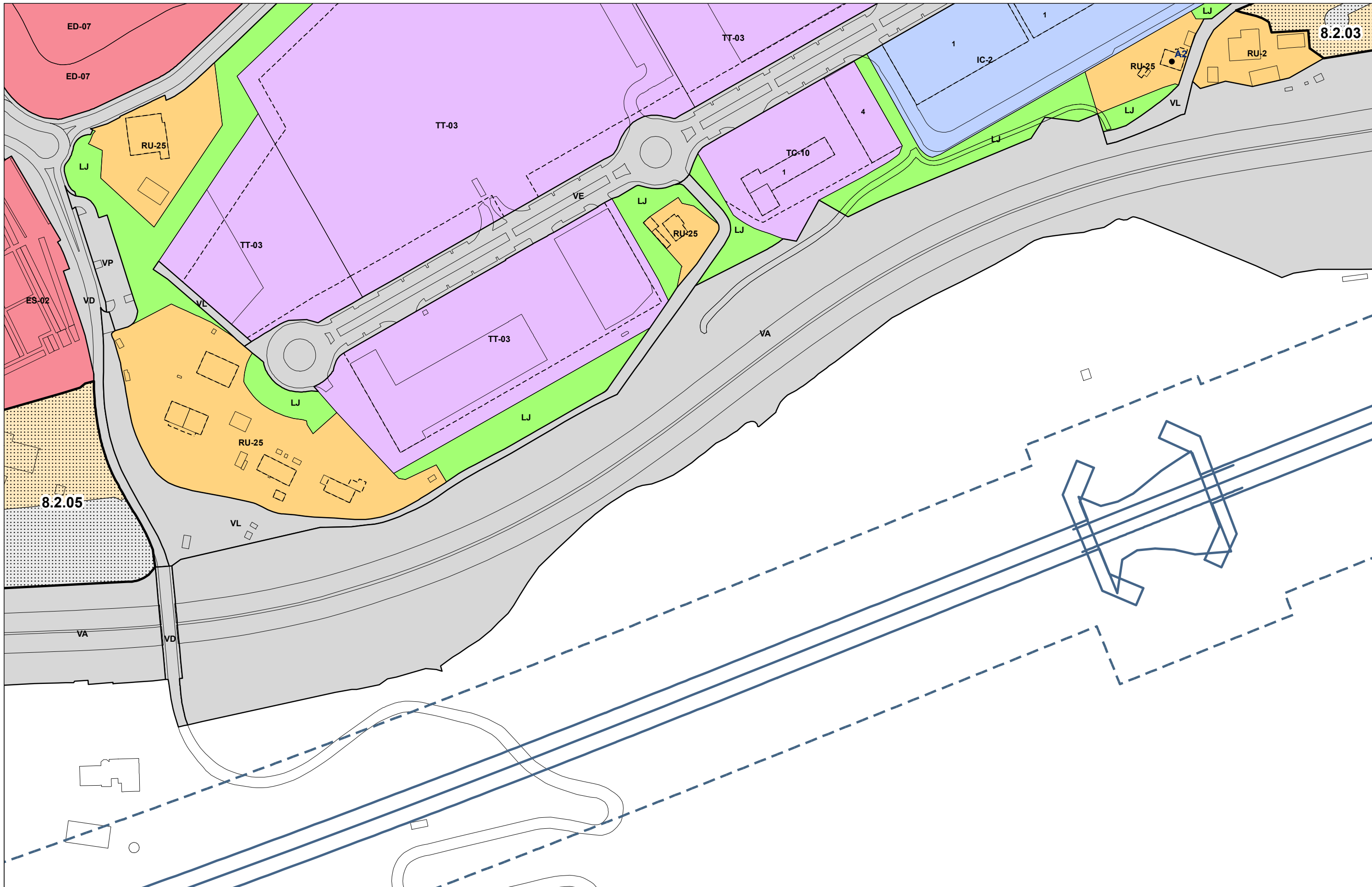

EREMUAK ÁMBITOS	LERROKADURA GORENAK ALINEACIONES MAXIMAS	I.L.J.P. MUGAKETA DESLINDE D.P.M.T.	I.L.J.P. MUGAKETAKO ENKLABEA ENCLAVE DE DESLINDE D.P.M.T.	KATALOGATUTAKO ELEMENTUAK ELEMENTOS CATALOGADOS
KALIFIKAZIO XEHEA CALIFICACION PORMENORIZADA	ALTUERA GORENEN MUGA DELIMITACION ALTURAS MAXIMAS	BABES MUGA LÍMITE DE PROTECCIÓN	BABES ZORTASUNEN GUNEA ZONA DE SERVIDUMBRE DE PROTECCIÓN	AHT ETA ERRESERBA ZERRENDA. T.S.O TAV Y BANDA DE RESERVA. S.G.F
ALTUERA GORENAK ALTURAS MAXIMAS	SESTRA-BEHEKO LERROKADURA GORENAK ALINEACIONES MAXIMAS BAJO RASANTE	ITSASERTZEKO LERROA LÍNEA DE RIBERA DE MAR	EMAKIDAK CONCESIONES	

5-10

1:2.000

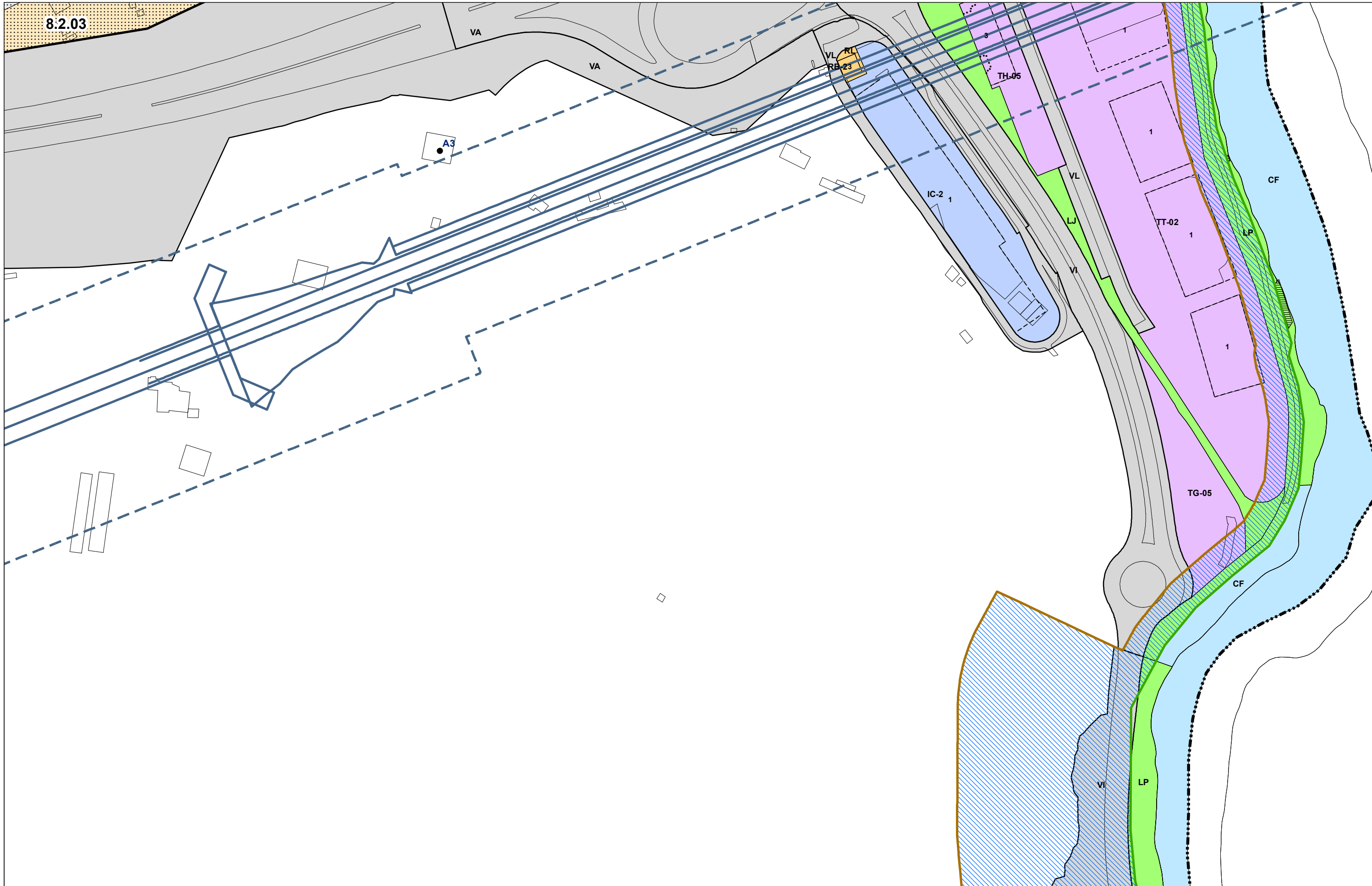

EREMUAK ÁMBITOS	LERROKADURA GORENAK ALINEACIONES MAXIMAS	I.L.J.P. MUGAKETA DESLINDE D.P.M.T.	I.L.J.P. MUGAKETAKO ENKLABEA ENCLAVE DE DESLINDE D.P.M.T.	KATALOGATUTAKO ELEMENTUAK ELEMENTOS CATALOGADOS
RV-1 KALIFIKAZIO XEHEA CALIFICACION PORMENORIZADA	ALTUERA GORENEN MUGA DELIMITACION ALTURAS MAXIMAS	BABES MUGA LÍMITE DE PROTECCIÓN	BABES ZORTASUNEN GUNEA ZONA DE SERVIDUMBRE DE PROTECCIÓN	AHT ETA ERRESERBA ZERRENDA. T.S.O TAV Y BANDA DE RESERVA. S.G.F
5+A ALTUERA GORENAK ALTURAS MAXIMAS	SESTRA-BEHEKO LERROKADURA GORENAK ALINEACIONES MAXIMAS BAJO RASANTE	ITSASERTZEKO LERROA LÍNEA DE RIBERA DE MAR	EMAKIDAK CONCESIONES	

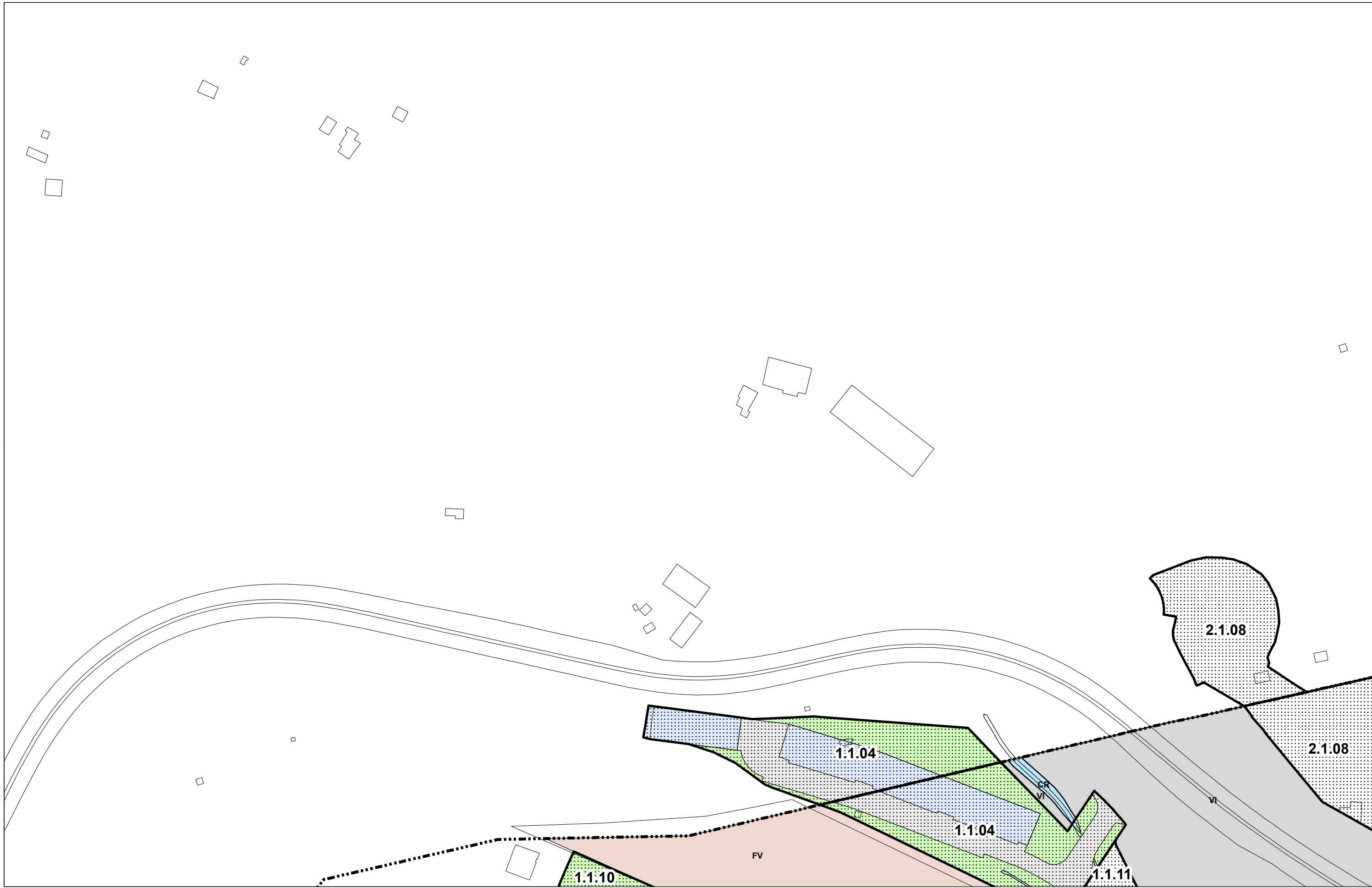

EREMUAK ÁMBITOS	LERROKADURA GORENAK ALINEACIONES MAXIMAS	I.L.J.P. MUGAKETA DESLINDE D.P.M.T.	I.L.J.P. MUGAKETAKO ENKLABEA ENCLAVE DE DESLINDE D.P.M.T.	KATALOGATUTAKO ELEMENTUAK ELEMENTOS CATALOGADOS
KALIFIKAZIO XEHEA CALIFICACION PORMENORIZADA	ALTUERA GORENEN MUGA DELIMITACION ALTURAS MAXIMAS	BABES MUGA LÍMITE DE PROTECCIÓN	BABES ZORTASUNEKO GUNEA ZONA DE SERVIDUMBRE DE PROTECCIÓN	AHT ETA ERRESERBA ZERRENDA. T.S.O TAV Y BANDA DE RESERVA. S.G.F
ALTUERA GORENAK ALTURAS MAXIMAS	SESTRA-BEHEKO LERROKADURA GORENAK ALINEACIONES MAXIMAS BAJO RASANTE	ITSASERTZEKO LERROA LÍNEA DE RIBERA DE MAR	EMAKIDAK CONCESIONES	

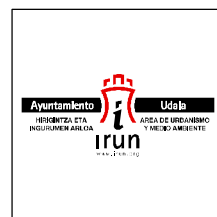
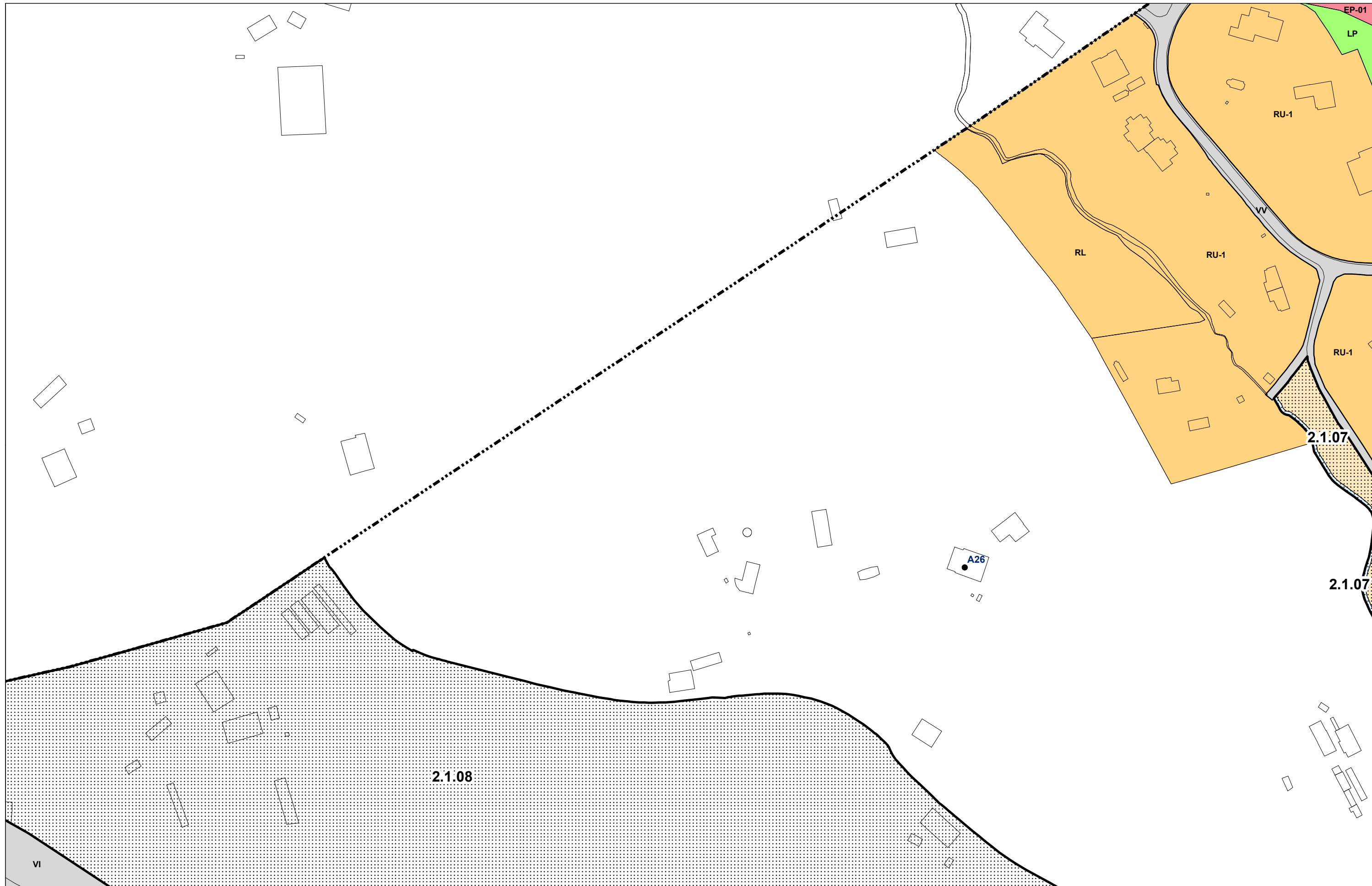

EREMUAK ÁMBITOS	LERROKADURA GORENAK ALINEACIONES MAXIMAS	I.L.J.P. MUGAKETA DESLINDE D.P.M.T.	I.L.J.P. MUGAKETAKO ENKLABEA ENCLAVE DE DESLINDE D.P.M.T.	KATALOGATUTAKO ELEMENTUAK ELEMENTOS CATALOGADOS
RV-1 KALIFIKAZIO XEHEA CALIFICACION PORMENORIZADA	ALTUERA GORENEN MUGA DELIMITACION ALTURAS MAXIMAS	BABES MUGA LÍMITE DE PROTECCIÓN	BABES ZORTASUNEKO GUNEA ZONA DE SERVIDUMBRE DE PROTECCIÓN	AHT ETA ERRESERBA ZERRENDA. T.S.O TAV Y BANDA DE RESERVA. S.G.F
5+A ALTUERA GORENAK ALTURAS MAXIMAS	SESTRA-BEHEKO LERROKADURA GORENAK ALINEACIONES MAXIMAS BAJO RASANTE	ITSASERTZEKO LERROA LÍNEA DE RIBERA DE MAR	EMAKIDAK CONCESIONES	

6-3

1:2.000

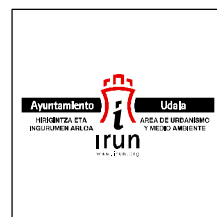
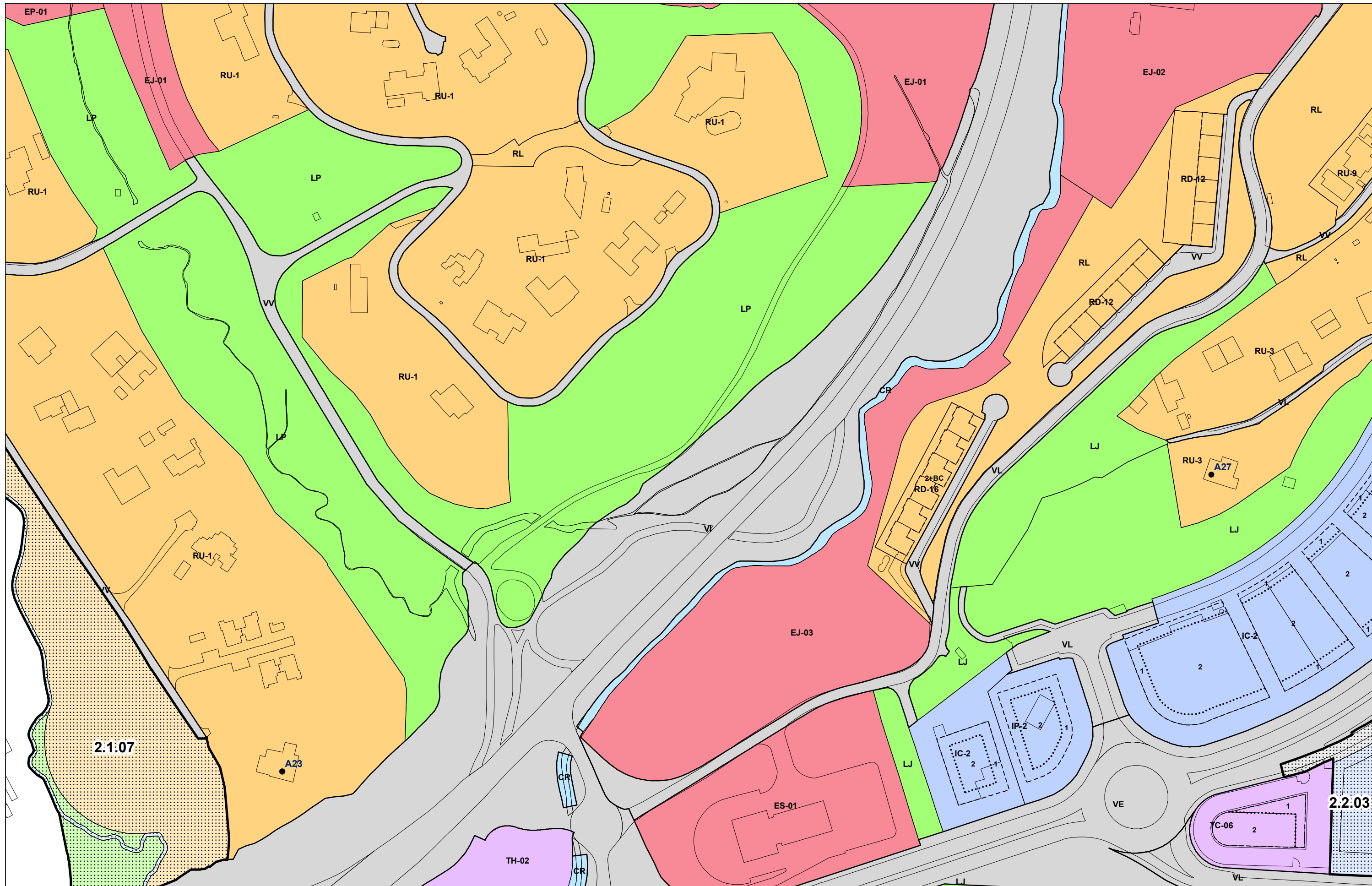

EREMUAK ÁMBITOS	LERROKADURA GORENAK ALINEACIONES MAXIMAS	I.L.J.P. MUGAKETA DESLINDE D.P.M.T.	I.L.J.P. MUGAKETAKO ENKLABEA ENCLAVE DE DESLINDE D.P.M.T.	KATALOGATUTAKO ELEMENTUAK ELEMENTOS CATALOGADOS
RV-1 KALIFIKAZIO XEHEA CALIFICACION PORMENORIZADA	ALTUERA GORENEN MUGA DELIMITACION ALTURAS MAXIMAS	BABES MUGA LÍMITE DE PROTECCIÓN	BABES ZORTASUNEN GUNEA ZONA DE SERVIDUMBRE DE PROTECCIÓN	AHT ETA ERRESERBA ZERRENDA. T.S.O TAV Y BANDA DE RESERVA. S.G.F
5+A ALTUERA GORENAK ALTURAS MAXIMAS	SESTRA-BEHEKO LERROKADURA GORENAK ALINEACIONES MAXIMAS BAJO RASANTE	ITSASERTZEKO LERROA LÍNEA DE RIBERA DE MAR	EMAKIDAK CONCESIONES	

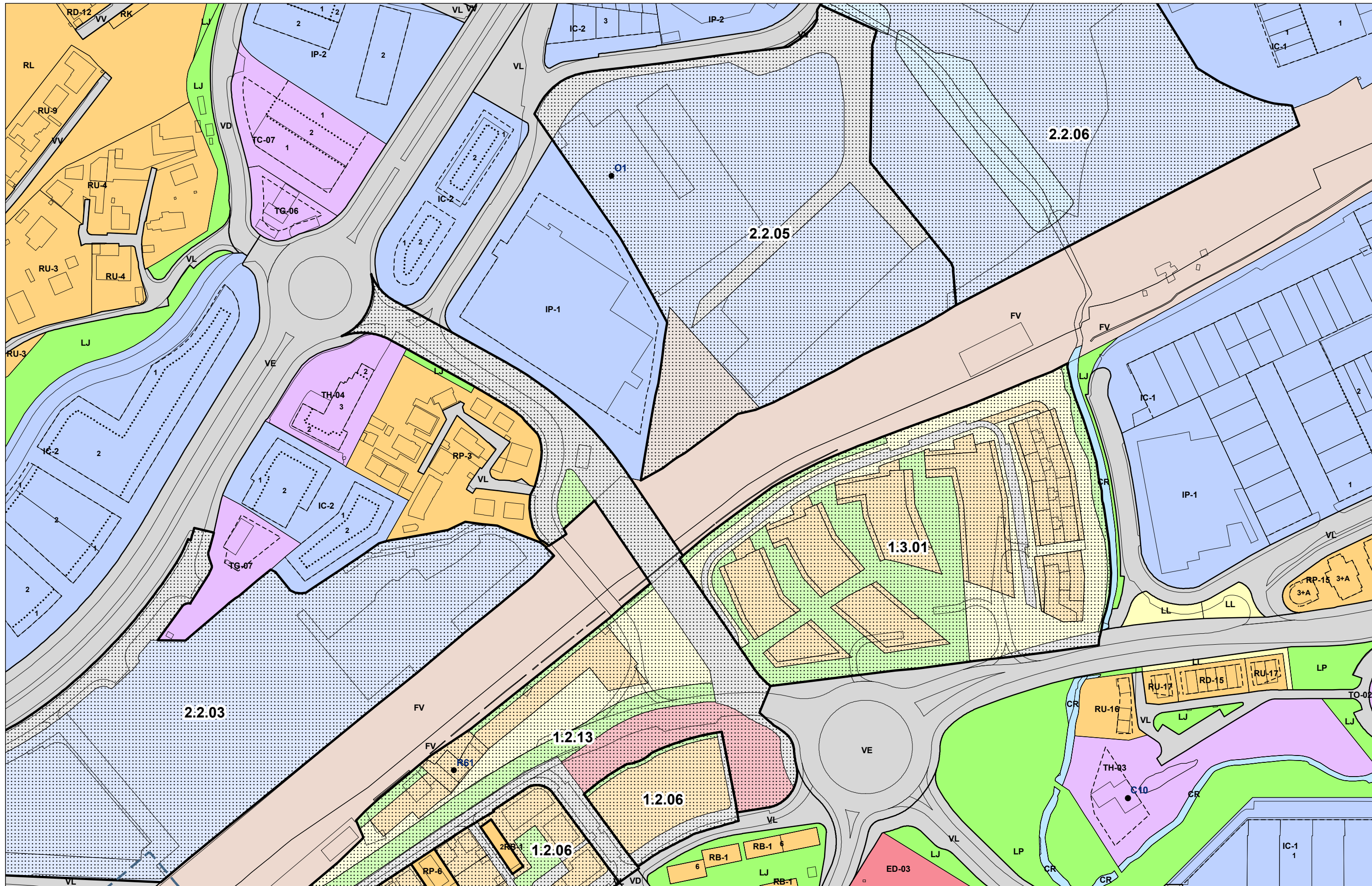





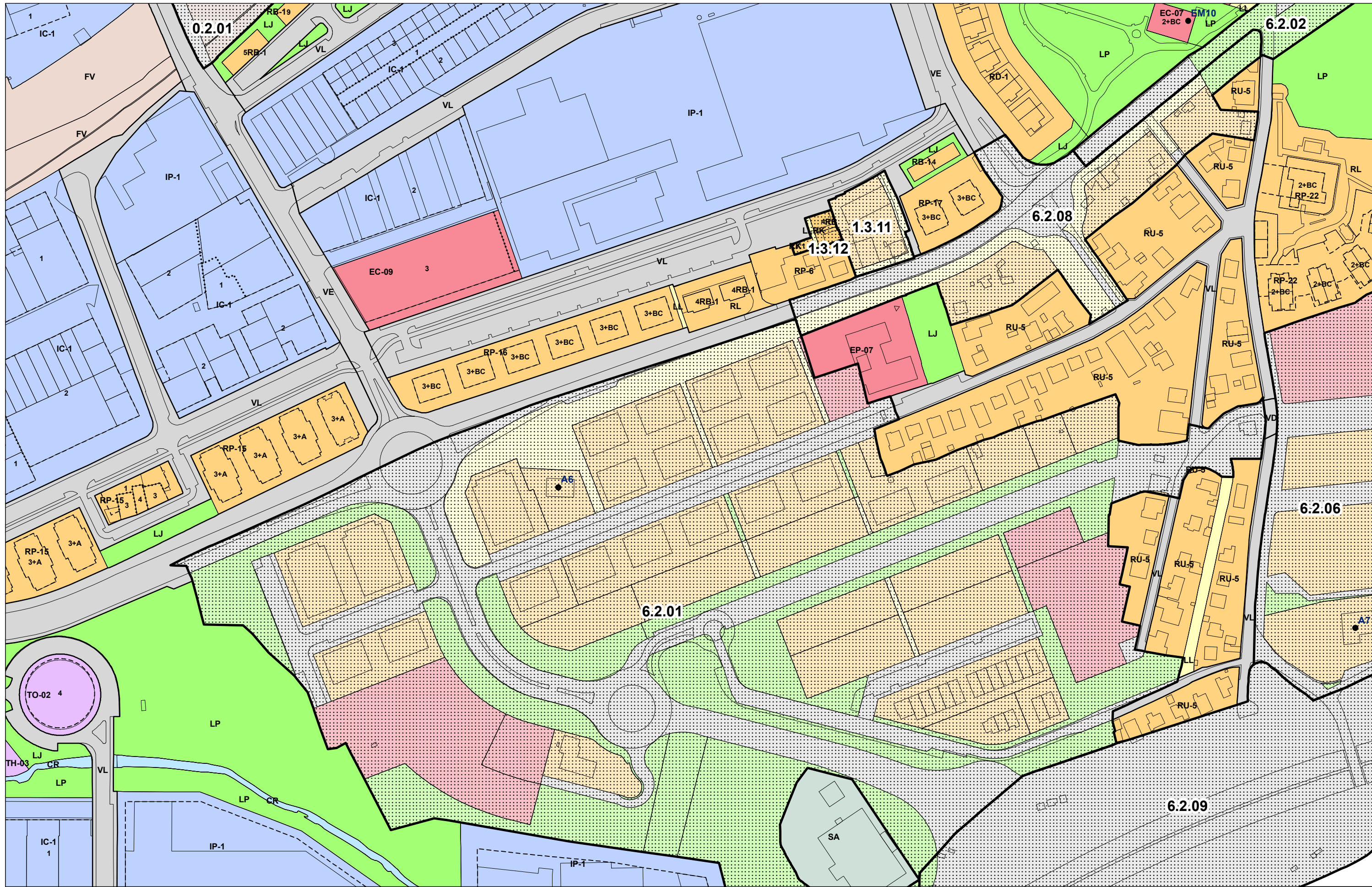



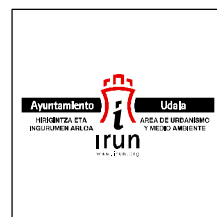
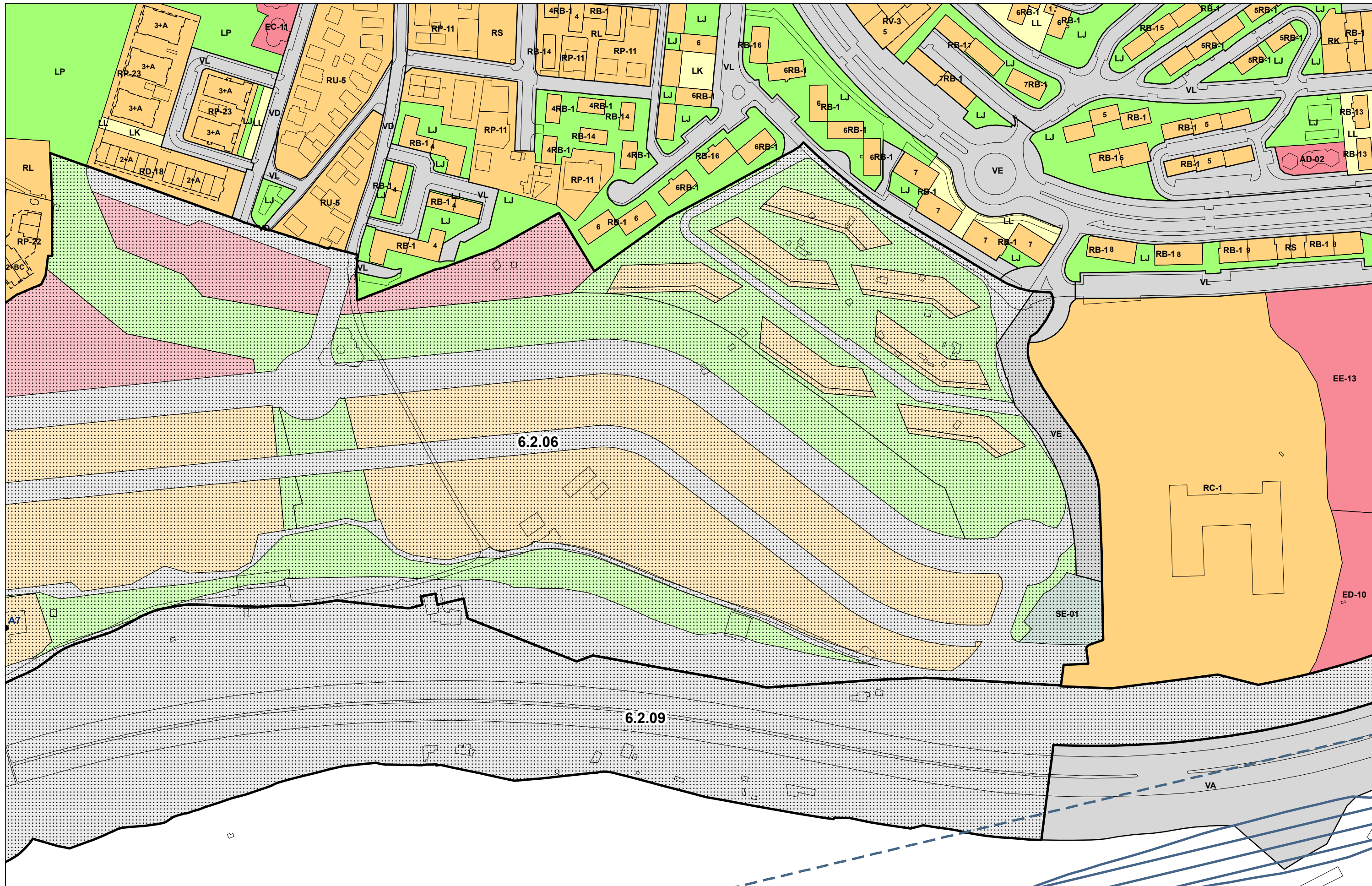





EREMUAK ÁMBITOS	LERROKADURA GORENAK ALINEACIONES MÁXIMAS	I.L.J.P. MUGAKETA DESLINDE D.P.M.T.	I.L.J.P. MUGAKETAKO ENKLABEA ENCLAVE DE DESLINDE D.P.M.T.	KATALOGATUTAKO ELEMENTUAK ELEMENTOS CATALOGADOS
RV-1 KALIFIKAZIO XEHEA CALIFICACION PORMENORIZADA	ALTUERA GORENEN MUGA DELIMITACION ALTURAS MÁXIMAS	BABES MUGA LÍMITE DE PROTECCIÓN	BABES ZORTASUNENKUN GUNEA ZONA DE SERVIDUMBRE DE PROTECCIÓN	AHT ETA ERRESERBA ZERRENDA. T.S.O TAV Y BANDA DE RESERVA. S.G.F
5+A ALTUERA GORENAK ALTURAS MÁXIMAS	SESTRA-BEHEKO LERROKADURA GORENAK ALINEACIONES MÁXIMAS BAJO RASANTE	ITSASERTZEKO LERROA LÍNEA DE RIBERA DE MAR	EMAKIDAK CONCESIONES	

6-5
1:2.000



	EREMUAK ÁMBITOS		LERROKADURA GORENAK ALINEACIONES MAXIMAS		I.L.J.P. MUGAKETA DESLINDE D.P.M.T.		I.L.J.P. MUGAKETAKO ENKLABEA ENCLAVE DE DESLINDE D.P.M.T.		KATALOGATUTAKO ELEMENTUAK ELEMENTOS CATALOGADOS
	RV-1 KALIFIKAZIO XEHEA CALIFICACION PORMENORIZADA		ALTUERA GORENEN MUGA DELIMITACION ALTURAS MAXIMAS		BABES MUGA LÍMITE DE PROTECCIÓN		BABES ZORTASUNEN GUNEA ZONA DE SERVIDUMBRE DE PROTECCIÓN		AHT ETA ERRESERBA ZERRENDA. T.S.O TAV Y BANDA DE RESERVA. S.G.F
	5+A ALTUERA GORENAK ALTURAS MAXIMAS		SESTRA-BEHEKO LERROKADURA GORENAK ALINEACIONES MAXIMAS BAJO RASANTE		ITSASERTZEKO LERROA LÍNEA DE RIBERA DE MAR		EMAKIDAK CONCESIONES		



	EREMUAK ÁMBITOS		LERROKADURA GORENAK ALINEACIONES MÁXIMAS		I.L.J.P. MUGAKETA DESLINDE D.P.M.T.		I.L.J.P. MUGAKETAKO ENKLABEA ENCLAVE DE DESLINDE D.P.M.T.		KATALOGATUTAKO ELEMENTUAK ELEMENTOS CATALOGADOS
	KALIFIKAZIO XEHEA CALIFICACION PORMENORIZADA		ALTUERA GORENEN MUGA DELIMITACION ALTURAS MÁXIMAS		BABES MUGA LÍMITE DE PROTECCIÓN		BABES ZORTASUNEN GUNEA ZONA DE SERVIDUMBRE DE PROTECCIÓN		AHT ETA ERRESERBA ZERRENDA. T.S.O TAV Y BANDA DE RESERVA. S.G.F
	ALTUERA GORENAK ALTURAS MÁXIMAS		SESTRA-BEHEKO LERROKADURA GORENAK ALINEACIONES MÁXIMAS BAJO RASANTE		ITSASERTZEKO LERROA LÍNEA DE RIBERA DE MAR		EMAKIDAK CONCESIONES		

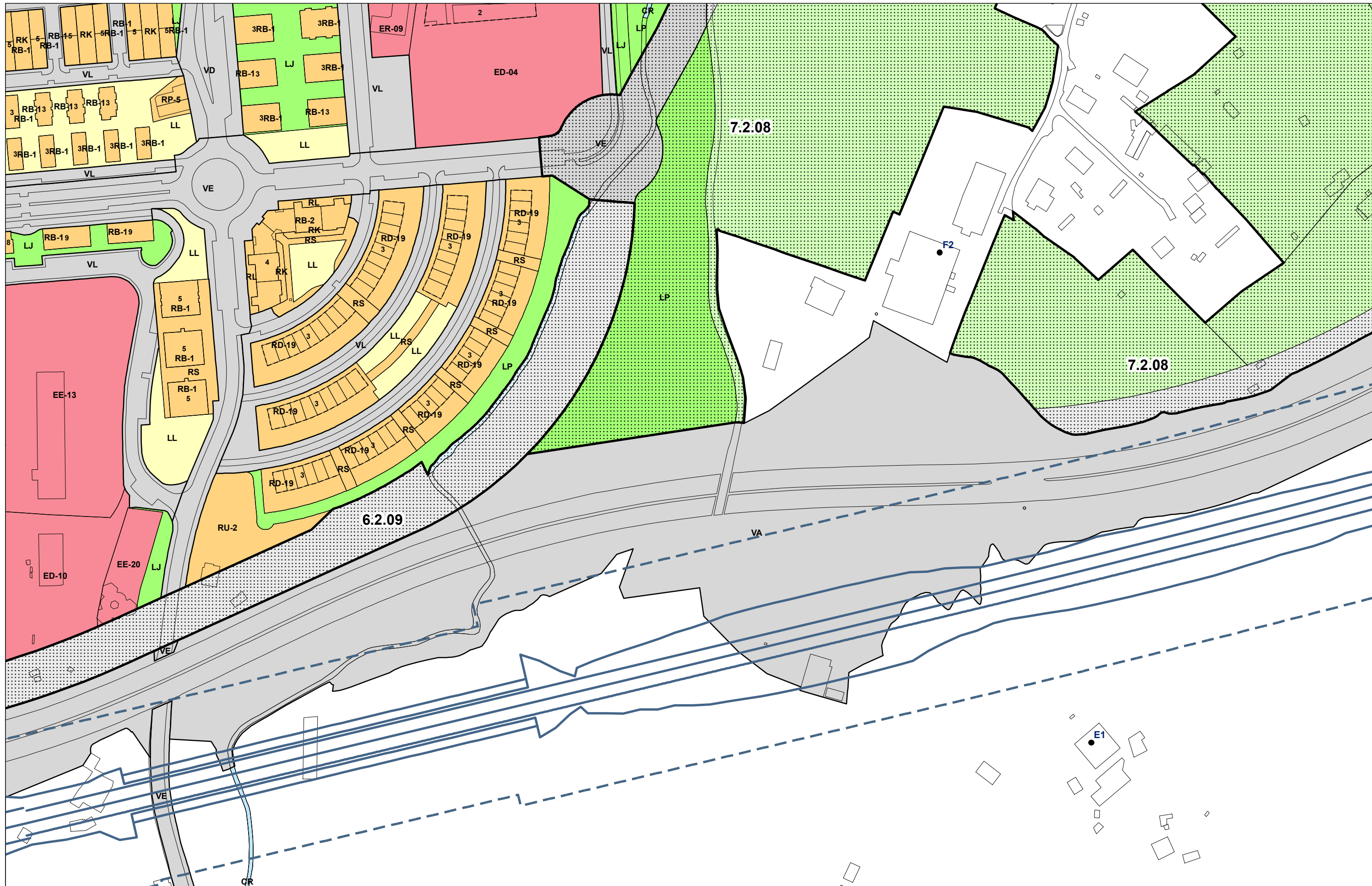

EREMUAK ÁMBITOS	LERROKADURA GORENAK ALINEACIONES MÁXIMAS	I.L.J.P. MUGAKETA DESLINDE D.P.M.T.	I.L.J.P. MUGAKETAKO ENKLABEA ENCLAVE DE DESLINDE D.P.M.T.	KATALOGATUTAKO ELEMENTUAK ELEMENTOS CATALOGADOS
RV-1 KALIFIKAZIO XEHEA CALIFICACION PORMENORIZADA	ALTUERA GORENEN MUGA DELIMITACION ALTURAS MÁXIMAS	BABES MUGA LÍMITE DE PROTECCIÓN	BABES ZORTASUNEN GUNEA ZONA DE SERVIDUMBRE DE PROTECCIÓN	AHT ETA ERRESERBA ZERRENDA. T.S.O TAV Y BANDA DE RESERVA. S.G.F
5+A ALTUERA GORENAK ALTURAS MÁXIMAS	SESTRA-BEHEKO LERROKADURA GORENAK ALINEACIONES MÁXIMAS BAJO RASANTE	ITSASERTZEKO LERROA LÍNEA DE RIBERA DE MAR	EMAKIDAK CONCESIONES	

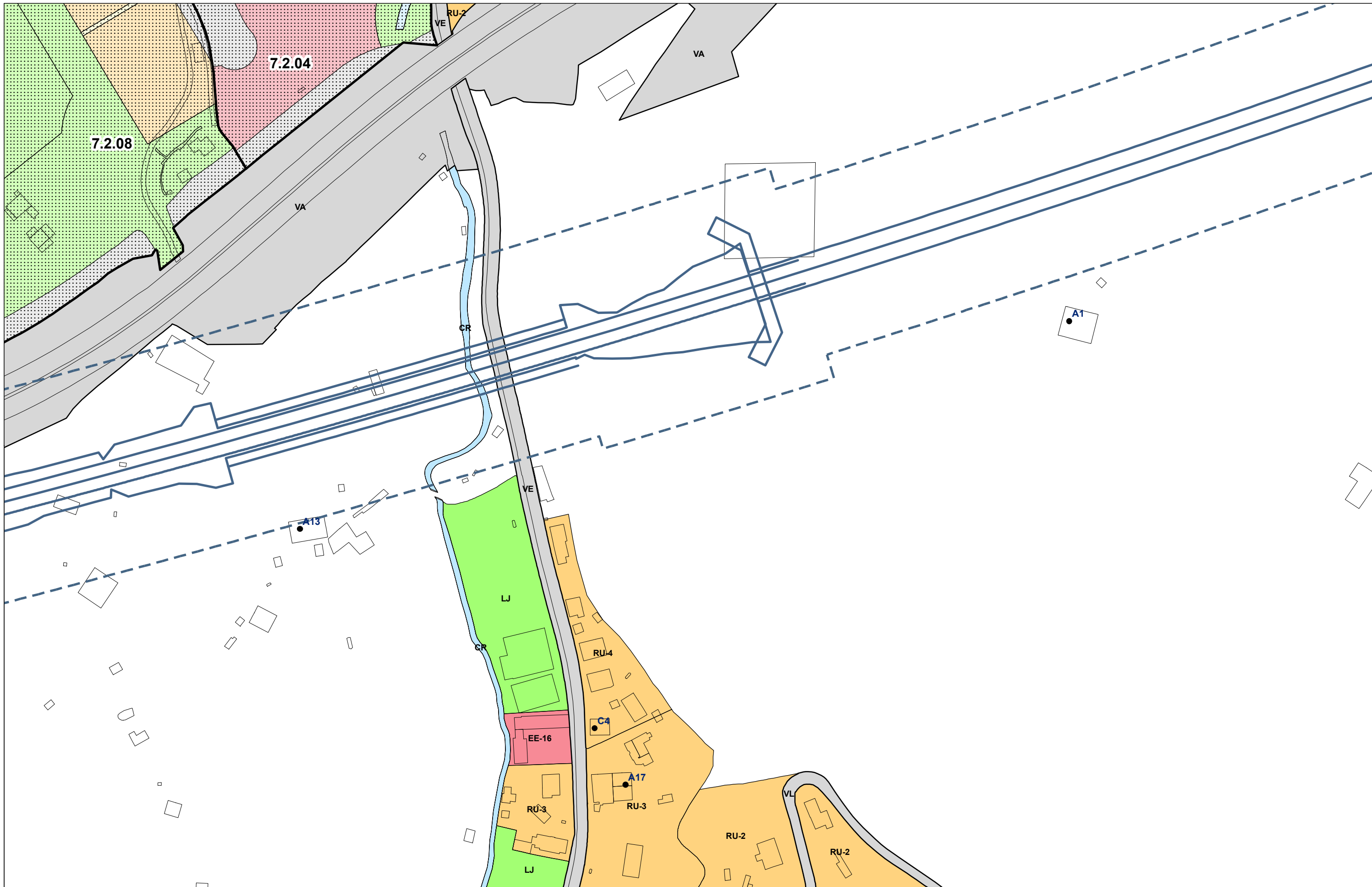

EREMUAK ÁMBITOS	LERROKADURA GORENAK ALINEACIONES MÁXIMAS	I.L.J.P. MUGAKETA DESLINDE D.P.M.T.	I.L.J.P. MUGAKETAKO ENKLABEA ENCLAVE DE DESLINDE D.P.M.T.	KATALOGATUTAKO ELEMENTUAK ELEMENTOS CATALOGADOS
KALIFIKAZIO XEHEA CALIFICACION PORMENORIZADA	ALTUERA GORENEN MUGA DELIMITACION ALTURAS MÁXIMAS	BABES MUGA LÍMITE DE PROTECCIÓN	BABES ZORTASUNEN GUNEA ZONA DE SERVIDUMBRE DE PROTECCIÓN	AHT ETA ERRESERBA ZERRENDA. T.S.O TAV Y BANDA DE RESERVA. S.G.F
ALTUERA GORENAK ALTURAS MÁXIMAS	SESTRA-BEHEKO LERROKADURA GORENAK ALINEACIONES MÁXIMAS BAJO RASANTE	ITSASERTZEKO LERROA LÍNEA DE RIBERA DE MAR	EMAKIDAK CONCESIONES	

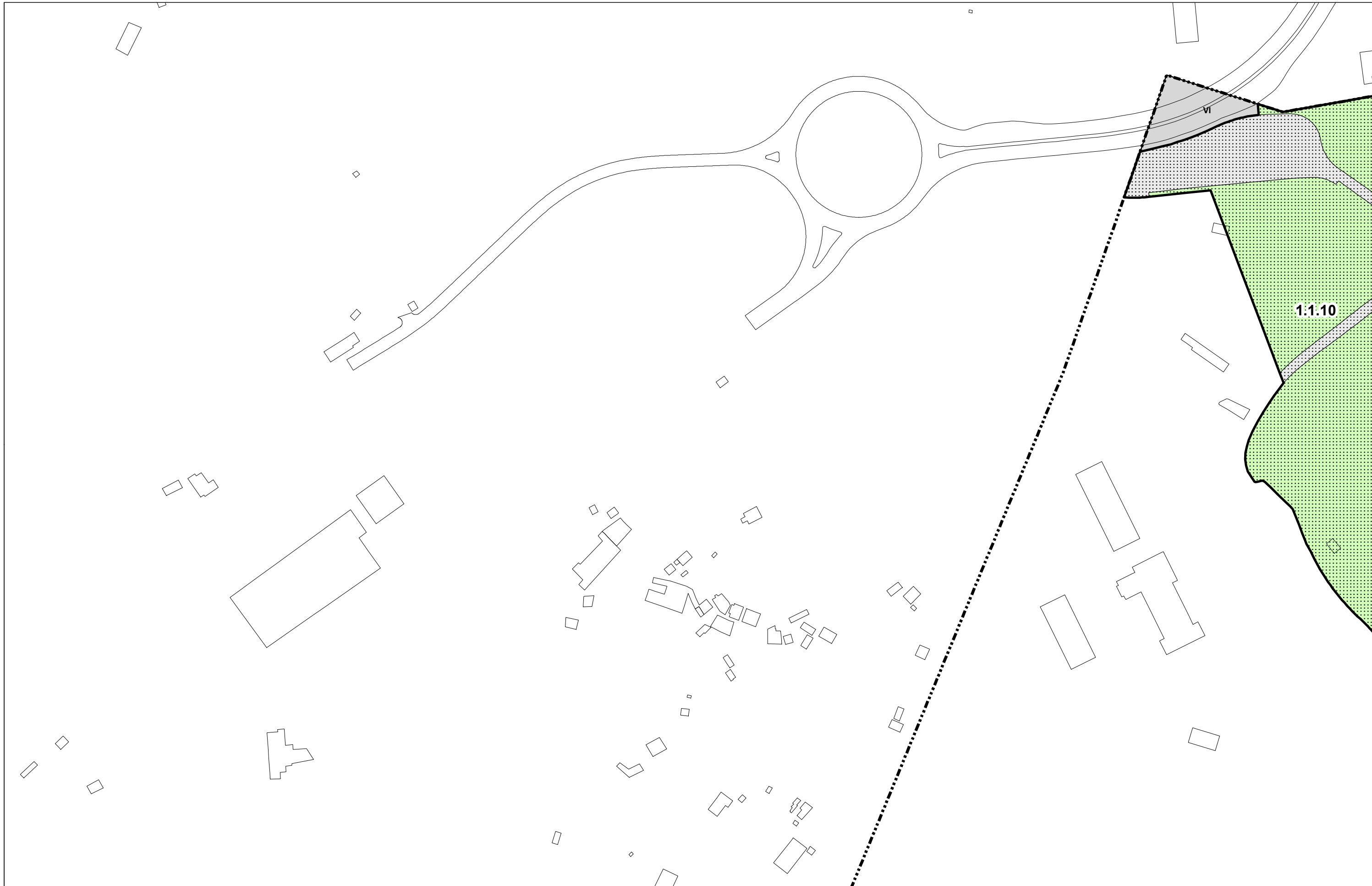

EREMUAK ÁMBITOS	LERROKADURA GORENAK ALINEACIONES MAXIMAS	I.L.J.P. MUGAKETA DESLINDE D.P.M.T.	I.L.J.P. MUGAKETAKO ENKLABEA ENCLAVE DE DESLINDE D.P.M.T.	KATALOGATUTAKO ELEMENTUAK ELEMENTOS CATALOGADOS
KALIFIKAZIO XEHEA CALIFICACION PORMENORIZADA	ALTUERA GORENEN MUGA DELIMITACION ALTURAS MAXIMAS	BABES MUGA LÍMITE DE PROTECCIÓN	BABES ZORTASUNEN GUNEA ZONA DE SERVIDUMBRE DE PROTECCIÓN	AHT ETA ERRESERBA ZERRENDA. T.S.O TAV Y BANDA DE RESERVA. S.G.F
ALTUERA GORENAK ALTURAS MAXIMAS	SESTRA-BEHEKO LERROKADURA GORENAK ALINEACIONES MAXIMAS BAJO RASANTE	ITSASERTZEKO LERROA LÍNEA DE RIBERA DE MAR	EMAKIDAK CONCESIONES	

7-1

1:2.000

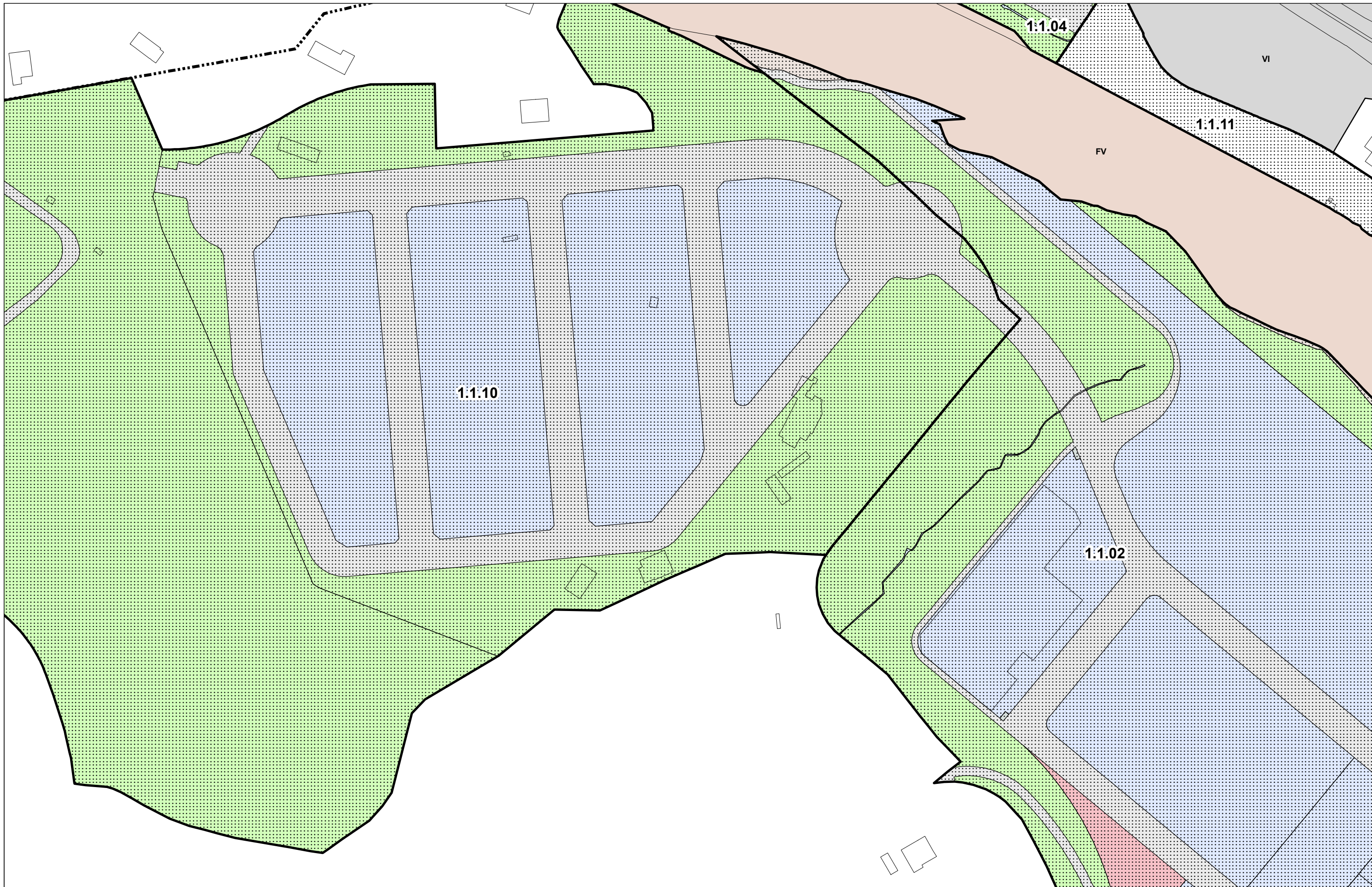

EREMUAK ÁMBITOS	LERROKADURA GORENAK ALINEACIONES MAXIMAS	I.L.J.P. MUGAKETA DESLINDE D.P.M.T.	I.L.J.P. MUGAKETAKO ENKLABEA ENCLAVE DE DESLINDE D.P.M.T.	KATALOGATUTAKO ELEMENTUAK ELEMENTOS CATALOGADOS
KALIFIKAZIO XEHEA CALIFICACION PORMENORIZADA	ALTUERA GORENEN MUGA DELIMITACION ALTURAS MAXIMAS	BABES MUGA LÍMITE DE PROTECCIÓN	BABES ZORTASUNEN GUNEA ZONA DE SERVIDUMBRE DE PROTECCIÓN	AHT ETA ERRESERBA ZERRENDA. T.S.O TAV Y BANDA DE RESERVA. S.G.F
ALTUERA GORENAK ALTURAS MAXIMAS	SESTRA-BEHEKO LERROKADURA GORENAK ALINEACIONES MAXIMAS BAJO RASANTE	ITSASERTZEKO LERROA LÍNEA DE RIBERA DE MAR	EMAKIDAK CONCESIONES	

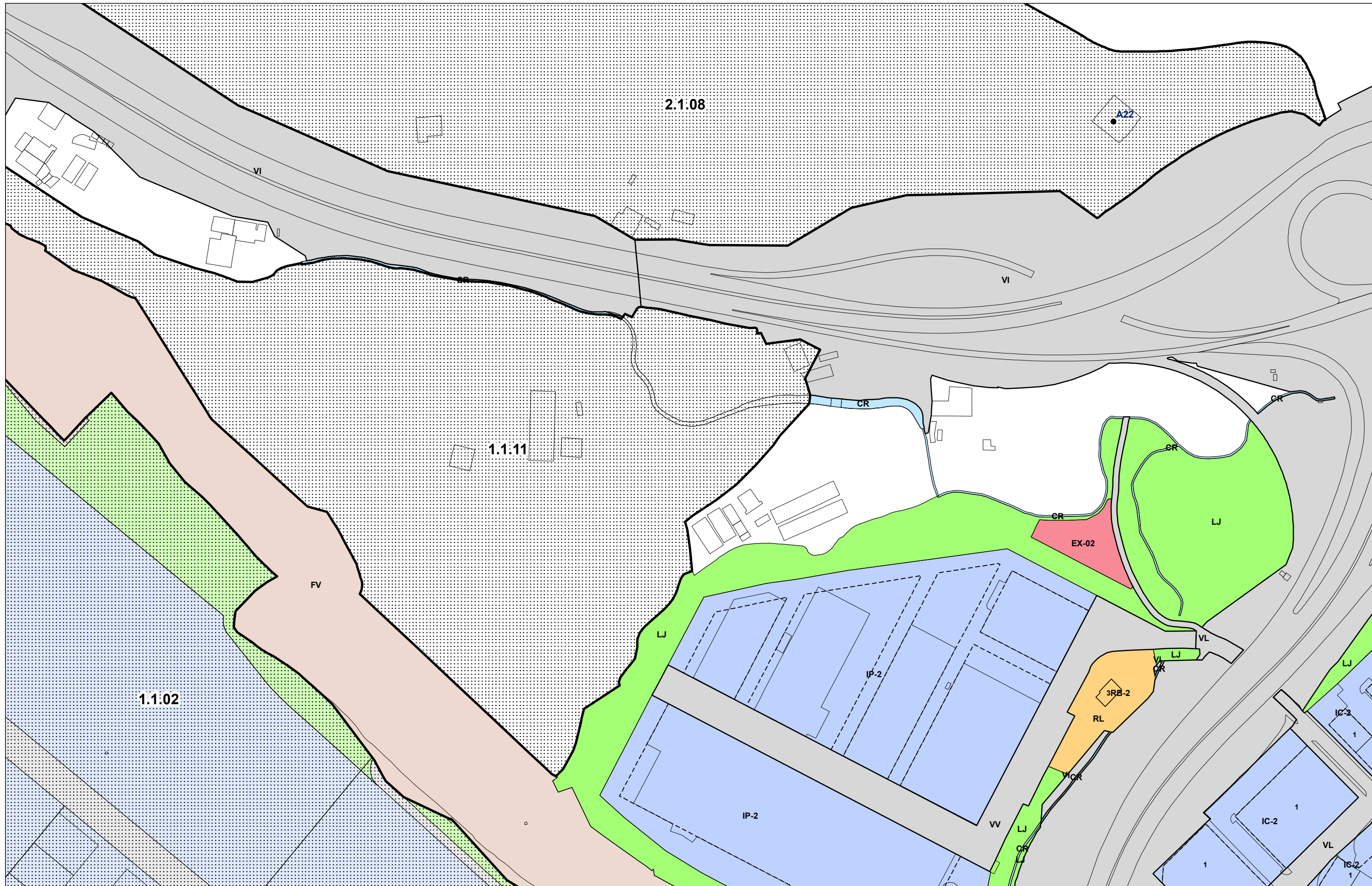

EREMUAK ÁMBITOS	LERROKADURA GORENAK ALINEACIONES MAXIMAS	I.L.J.P. MUGAKETA DESLINDE D.P.M.T.	I.L.J.P. MUGAKETAKO ENKLABEA ENCLAVE DE DESLINDE D.P.M.T.	KATALOGATUTAKO ELEMENTUAK ELEMENTOS CATALOGADOS
KALIFIKAZIO XEHEA CALIFICACION PORMENORIZADA	ALTUERA GORENEN MUGA DELIMITACION ALTURAS MAXIMAS	BABES MUGA LÍMITE DE PROTECCIÓN	BABES ZORTASUNEKO GUNEA ZONA DE SERVIDUMBRE DE PROTECCIÓN	AHT ETA ERRESERBA ZERRENDA. T.S.O TAV Y BANDA DE RESERVA. S.G.F
ALTUERA GORENAK ALTURAS MAXIMAS	SESTRA-BEHEKO LERROKADURA GORENAK ALINEACIONES MAXIMAS BAJO RASANTE	ITSASERTZEKO LERROA LÍNEA DE RIBERA DE MAR	EMAKIDAK CONCESIONES	

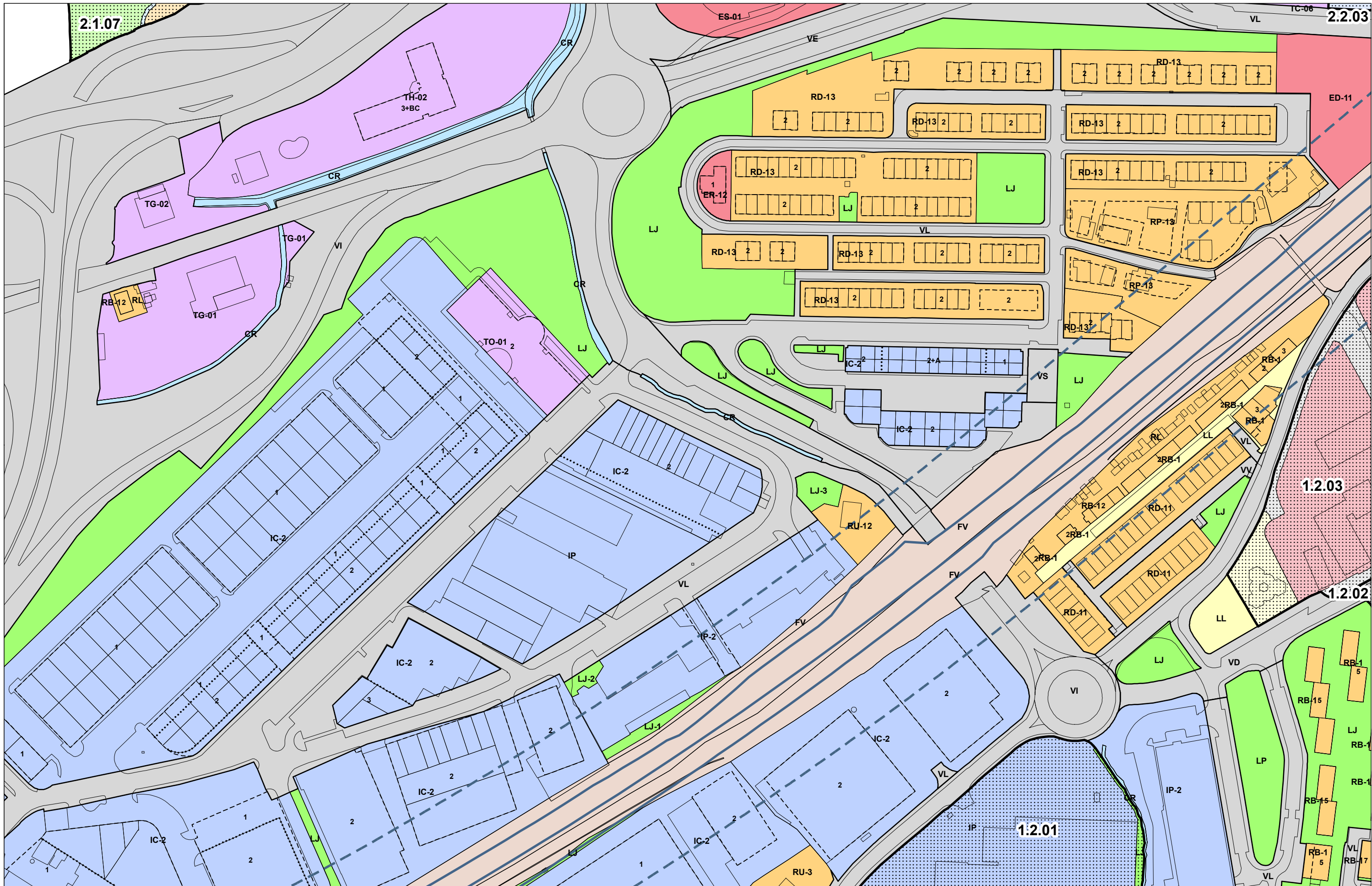

EREMUAK ÁMBITOS	LERROKADURA GORENAK ALINEACIONES MÁXIMAS	I.L.J.P. MUGAKETA DESLINDE D.P.M.T.	I.L.J.P. MUGAKETAKO ENKLABEA ENCLAVE DE DESLINDE D.P.M.T.	KATALOGATUTAKO ELEMENTUAK ELEMENTOS CATALOGADOS
RV-1 KALIFIKAZIO XEHEA CALIFICACION PORMENORIZADA	ALTUERA GORENEN MUGA DELIMITACION ALTURAS MÁXIMAS	BABES MUGA LÍMITE DE PROTECCIÓN	BABES ZORTASUNENKUNO GUNEA ZONA DE SERVIDUMBRE DE PROTECCIÓN	AHT ETA ERRESERBA ZERRENDA. T.S.O TAV Y BANDA DE RESERVA. S.G.F
5+A ALTUERA GORENAK ALTURAS MÁXIMAS	SESTRA-BEHEKO LERROKADURA GORENAK ALINEACIONES MÁXIMAS BAJO RASANTE	ITSASERTZEKO LERROA LÍNEA DE RIBERA DE MAR	EMAKIDAK CONCESIONES	

7-4

1:2.000

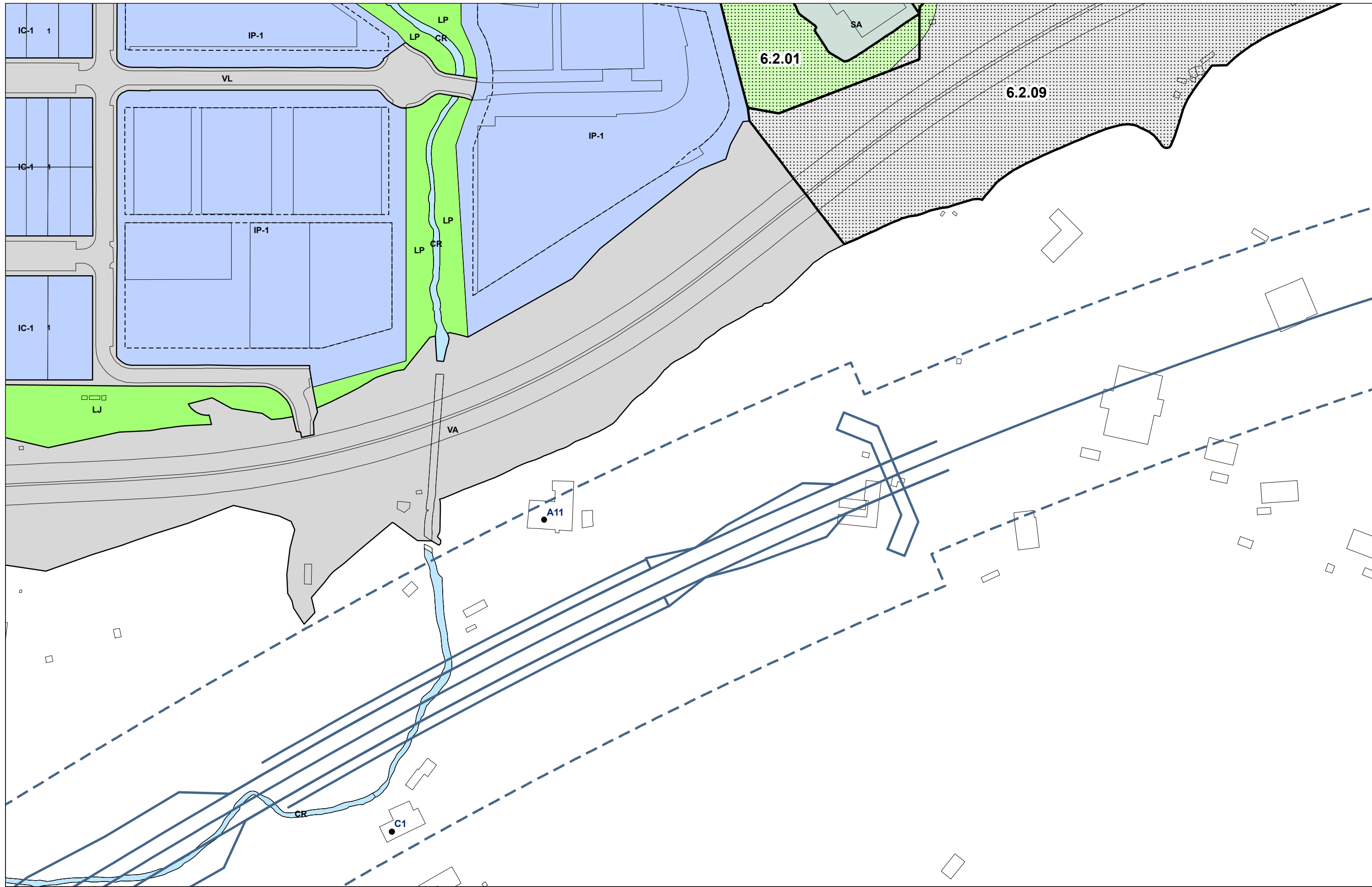

EREMUAK ÁMBITOS	LERROKADURA GORENAK ALINEACIONES MAXIMAS	I.L.J.P. MUGAKETA DESLINDE D.P.M.T.	I.L.J.P. MUGAKETAKO ENKLABEA ENCLAVE DE DESLINDE D.P.M.T.	KATALOGATUTAKO ELEMENTUAK ELEMENTOS CATALOGADOS
RV-1 KALIFIKAZIO XEHEA CALIFICACION PORMENORIZADA	ALTUERA GORENEN MUGA DELIMITACION ALTURAS MAXIMAS	BABES MUGA LÍMITE DE PROTECCIÓN	BABES ZORTASUNEKO GUNEA ZONA DE SERVIDUMBRE DE PROTECCIÓN	AHT ETA ERRESERBA ZERRENDA. T.S.O TAV Y BANDA DE RESERVA. S.G.F
5+A ALTUERA GORENAK ALTURAS MAXIMAS	SESTRA-BEHEKO LERROKADURA GORENAK ALINEACIONES MAXIMAS BAJO RASANTE	ITSASERTZEKO LERROA LÍNEA DE RIBERA DE MAR	EMAKIDAK CONCESIONES	

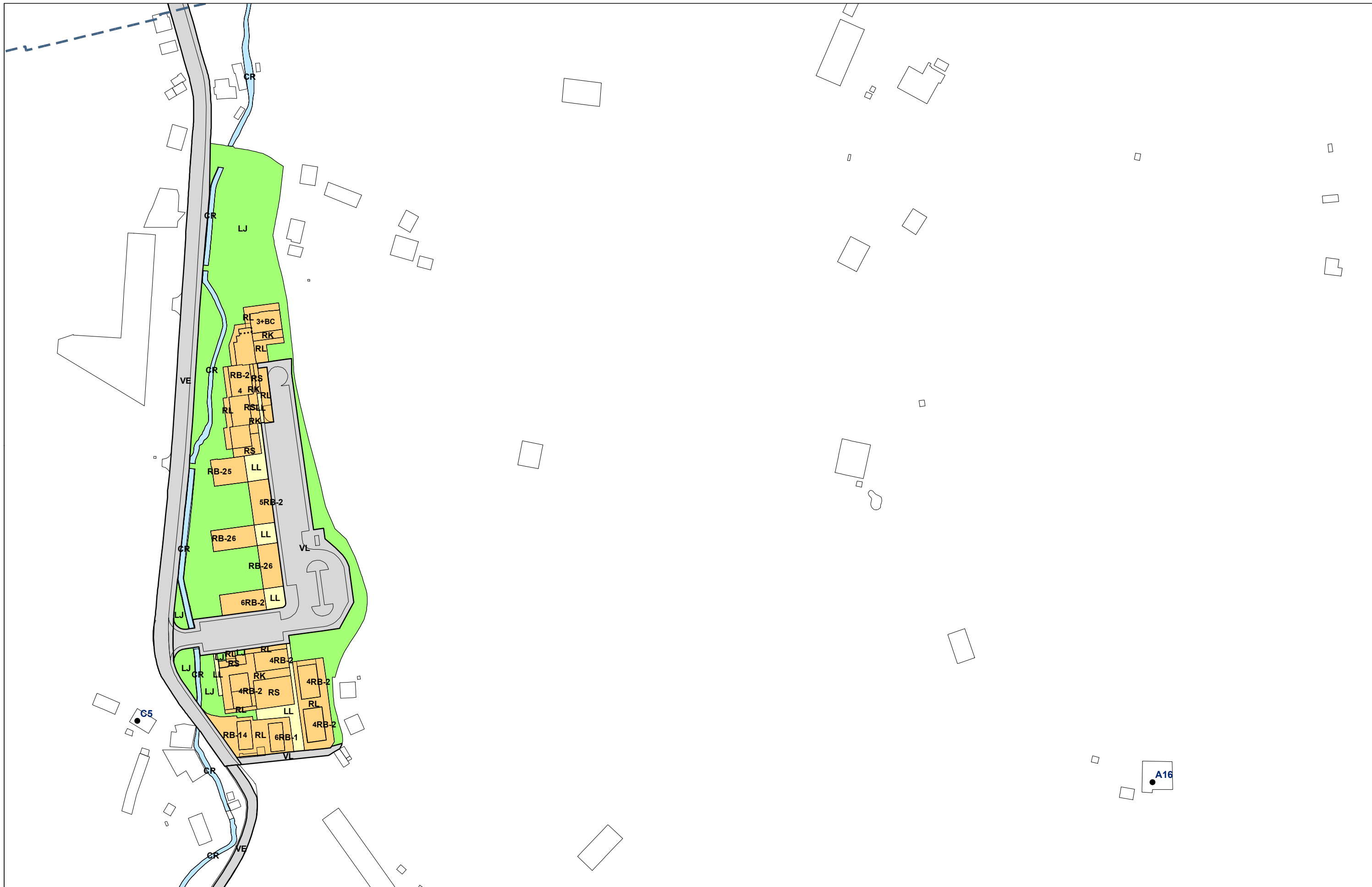



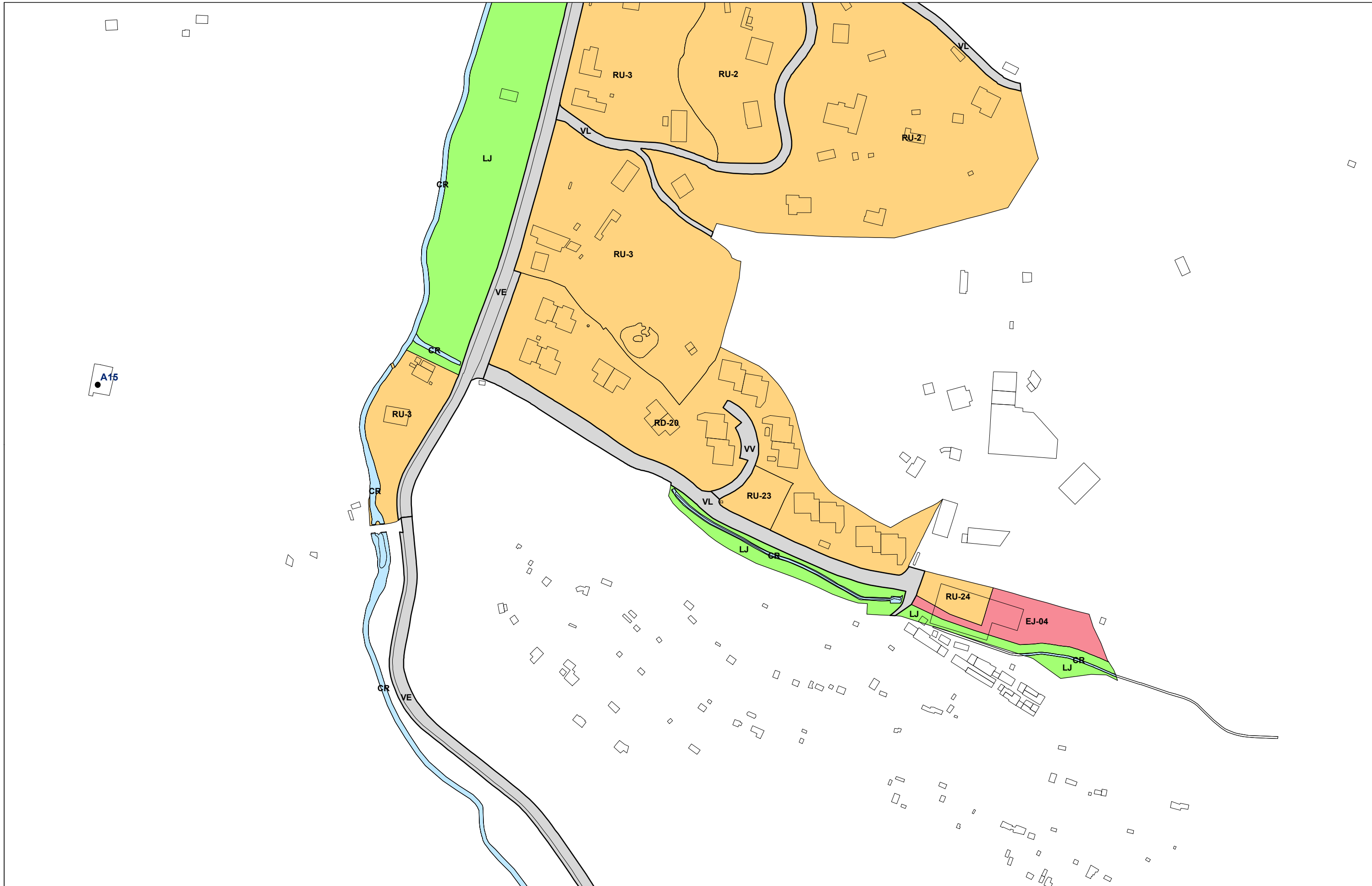











EREMUAK ÁMBITOS	LERROKADURA GORENAK ALINEACIONES MAXIMAS	I.L.J.P. MUGAKETA DESLINDE D.P.M.T.	I.L.J.P. MUGAKETAKO ENKLABEA ENCLAVE DE DESLINDE D.P.M.T.	KATALOGATUTAKO ELEMENTUAK ELEMENTOS CATALOGADOS
RV-1 KALIFIKAZIO XEHEA CALIFICACION PORMENORIZADA	ALTUERA GORENEN MUGA DELIMITACION ALTURAS MAXIMAS	BABES MUGA LÍMITE DE PROTECCIÓN	BABES ZORTASUNEN GUNEA ZONA DE SERVIDUMBRE DE PROTECCIÓN	AHT ETA ERRESERBA ZERRENDA. T.S.O TAV Y BANDA DE RESERVA. S.G.F
5+A ALTUERA GORENAK ALTURAS MAXIMAS	SESTRA-BEHEKO LERROKADURA GORENAK ALINEACIONES MAXIMAS BAJO RASANTE	ITSASERTZEKO LERROA LÍNEA DE RIBERA DE MAR	EMAKIDAK CONCESIONES	



EREMUAK ÁMBITOS	LERROKADURA GORENAK ALINEACIONES MAXIMAS	I.L.J.P. MUGAKETA DESLINDE D.P.M.T.	I.L.J.P. MUGAKETAKO ENKLABEA ENCLAVE DE DESLINDE D.P.M.T.	KATALOGATUTAKO ELEMENTUAK ELEMENTOS CATALOGADOS
RV-1 KALIFIKAZIO XEHEA CALIFICACION PORMENORIZADA	ALTUERA GORENEN MUGA DELIMITACION ALTURAS MAXIMAS	BABES MUGA LÍMITE DE PROTECCIÓN	BABES ZORTASUNEN GUNEA ZONA DE SERVIDUMBRE DE PROTECCIÓN	AHT ETA ERRESERBA ZERRENDA. T.S.O TAV Y BANDA DE RESERVA. S.G.F
5+A ALTUERA GORENAK ALTURAS MAXIMAS	SESTRA-BEHEKO LERROKADURA GORENAK ALINEACIONES MAXIMAS BAJO RASANTE	ITSASERTZEKO LERROA LÍNEA DE RIBERA DE MAR	EMAKIDAK CONCESIONES	



 EREMUAK ÁMBITOS	 LERROKADURA GORENAK ALINEACIONES MAXIMAS	 I.L.J.P. MUGAKETA DESLINDE D.P.M.T.	 I.L.J.P. MUGAKETAKO ENKLABEA ENCLAVE DE DESLINDE D.P.M.T.	 KATALOGATUTAKO ELEMENTUAK ELEMENTOS CATALOGADOS
 RV-1 KALIFIKAZIO XEHEA CALIFICACION PORMENORIZADA	 ALTUERA GORENEN MUGA DELIMITACION ALTURAS MAXIMAS	 BABES MUGA LÍMITE DE PROTECCIÓN	 BABES ZORTASUNEN GUNEA ZONA DE SERVIDUMBRE DE PROTECCIÓN	 AHT ETA ERRESERBA ZERRENDA. T.S.O. TAV Y BANDA DE RESERVA. S.G.F
 5+A ALTUERA GORENAK ALTURAS MAXIMAS	 SESTRA-BEHEKO LERROKADURA GORENAK ALINEACIONES MAXIMAS BAJO RASANTE	 ITSASERTZEKO LERROA LÍNEA DE RIBERA DE MAR	 EMAKIDAK CONCESIONES	

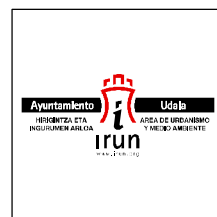
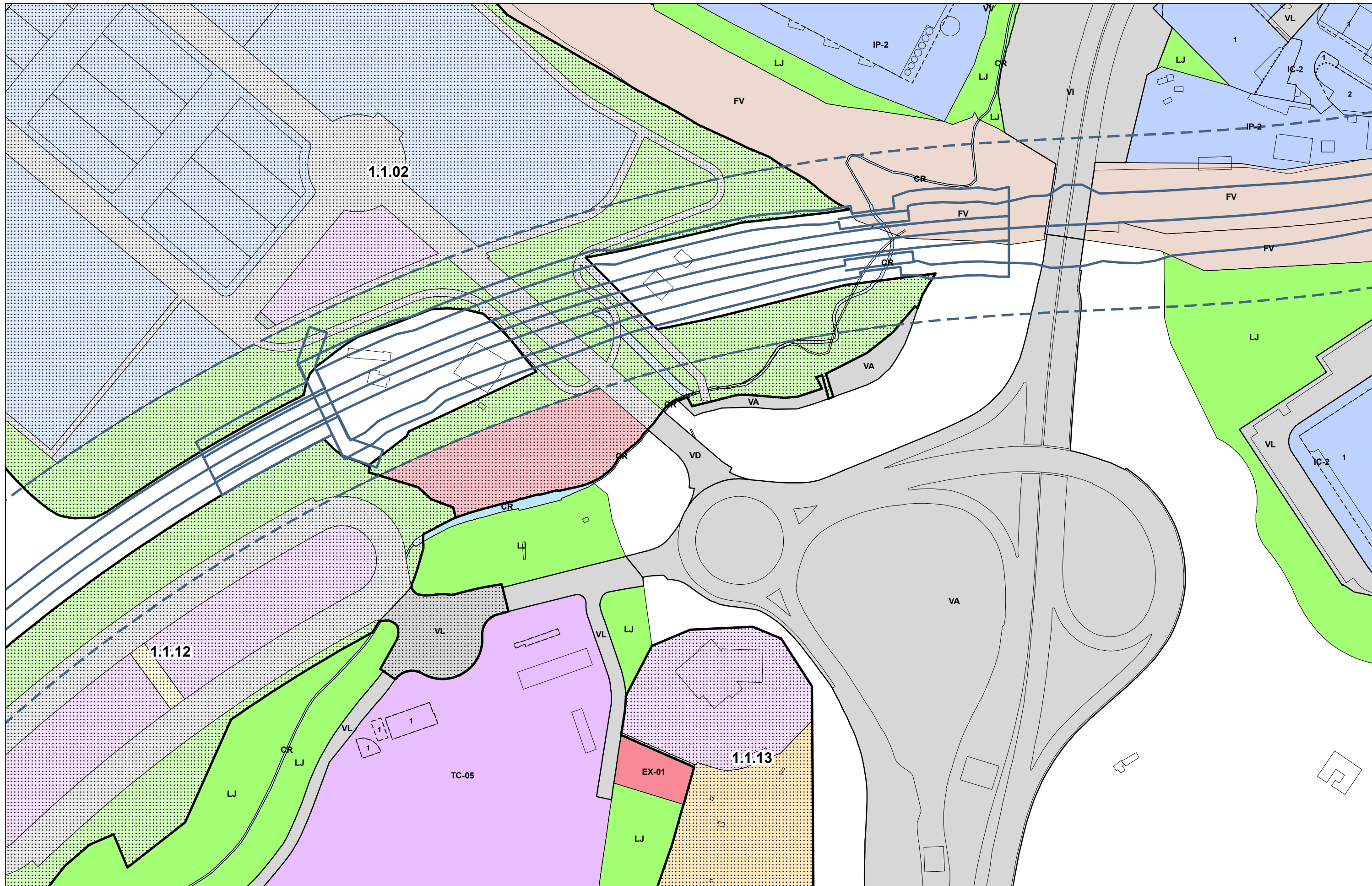

EREMUAK ÁMBITOS	LERROKADURA GORENAK ALINEACIONES MAXIMAS	I.L.J.P. MUGAKETA DESLINDE D.P.M.T.	I.L.J.P. MUGAKETAKO ENKLABEA ENCLAVE DE DESLINDE D.P.M.T.	KATALOGATUTAKO ELEMENTUAK ELEMENTOS CATALOGADOS
KALIFIKAZIO XEHEA CALIFICACION PORMENORIZADA	ALTUERA GORENEN MUGA DELIMITACION ALTURAS MAXIMAS	BABES MUGA LÍMITE DE PROTECCIÓN	BABES ZORTASUNENKUNO GUNEA ZONA DE SERVIDUMBRE DE PROTECCIÓN	AHT ETA ERRESERBA ZERRENDA. T.S.O TAV Y BANDA DE RESERVA. S.G.F
ALTUERA GORENAK ALTURAS MAXIMAS	SESTRA-BEHEKO LERROKADURA GORENAK ALINEACIONES MAXIMAS BAJO RASANTE	ITSASERTZEKO LERROA LÍNEA DE RIBERA DE MAR	EMAKIDAK CONCESIONES	

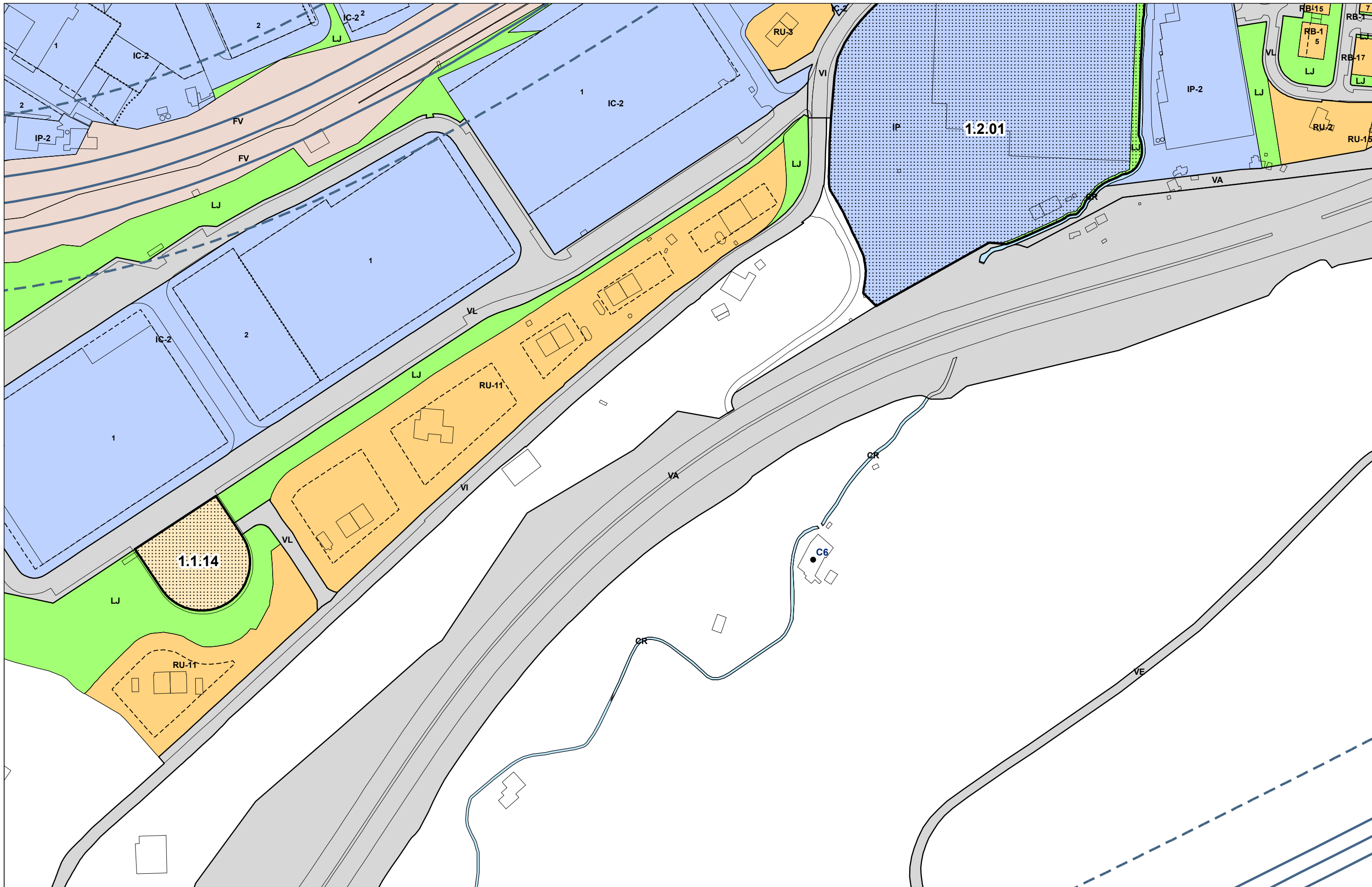

EREMUAK ÁMBITOS	LERROKADURA GORENAK ALINEACIONES MAXIMAS	I.L.J.P. MUGAKETA DESLINDE D.P.M.T.	I.L.J.P. MUGAKETAKO ENKLABEA ENCLAVE DE DESLINDE D.P.M.T.	KATALOGATUTAKO ELEMENTUAK ELEMENTOS CATALOGADOS
KALIFIKAZIO XEHEA CALIFICACION PORMENORIZADA	ALTUERA GORENEN MUGA DELIMITACION ALTURAS MAXIMAS	BABES MUGA LÍMITE DE PROTECCIÓN	BABES ZORTASUNEN GUNEA ZONA DE SERVIDUMBRE DE PROTECCIÓN	AHT ETA ERRESERBA ZERRENDA. T.S.O TAV Y BANDA DE RESERVA. S.G.F
ALTUERA GORENAK ALTURAS MAXIMAS	SESTRA-BEHEKO LERROKADURA GORENAK ALINEACIONES MAXIMAS BAJO RASANTE	ITSASERTZEKO LERROA LÍNEA DE RIBERA DE MAR	EMAKIDAK CONCESIONES	

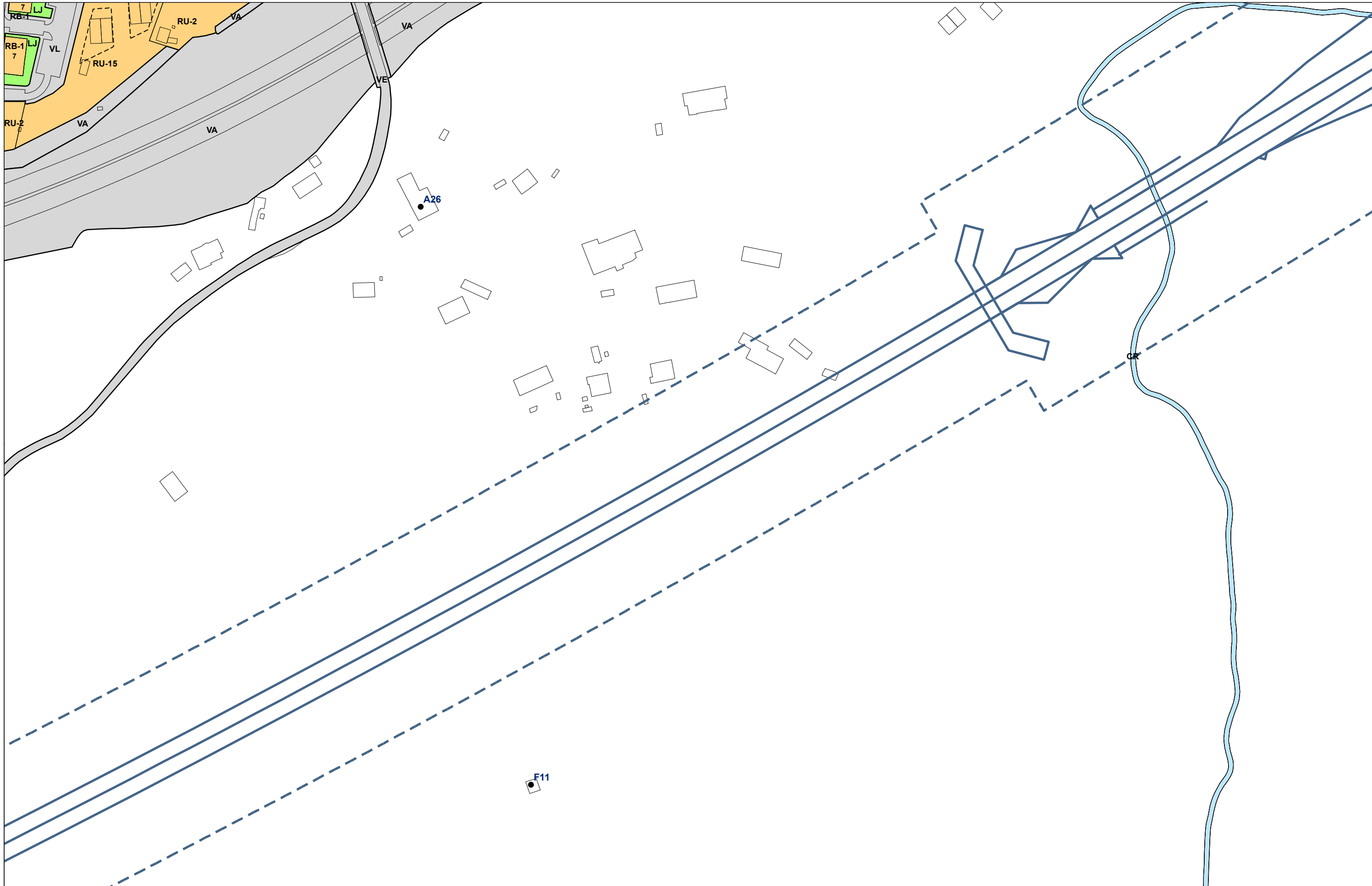

EREMUAK ÁMBITOS	LERROKADURA GORENAK ALINEACIONES MAXIMAS	I.L.J.P. MUGAKETA DESLINDE D.P.M.T.	I.L.J.P. MUGAKETAKO ENKLABEA ENCLAVE DE DESLINDE D.P.M.T.	KATALOGATUTAKO ELEMENTUAK ELEMENTOS CATALOGADOS
RV-1 KALIFIKAZIO XEHEA CALIFICACION PORMENORIZADA	ALTUERA GORENEN MUGA DELIMITACION ALTURAS MAXIMAS	BABES MUGA LÍMITE DE PROTECCIÓN	BABES ZORTASUNEKO GUNEA ZONA DE SERVIDUMBRE DE PROTECCIÓN	AHT ETA ERRESERBA ZERRENDA. T.S.O TAV Y BANDA DE RESERVA. S.G.F
5+A ALTUERA GORENAK ALTURAS MAXIMAS	SESTRA-BEHEKO LERROKADURA GORENAK ALINEACIONES MAXIMAS BAJO RASANTE	ITSASERTZEKO LERROA LÍNEA DE RIBERA DE MAR	EMAKIDAK CONCESIONES	

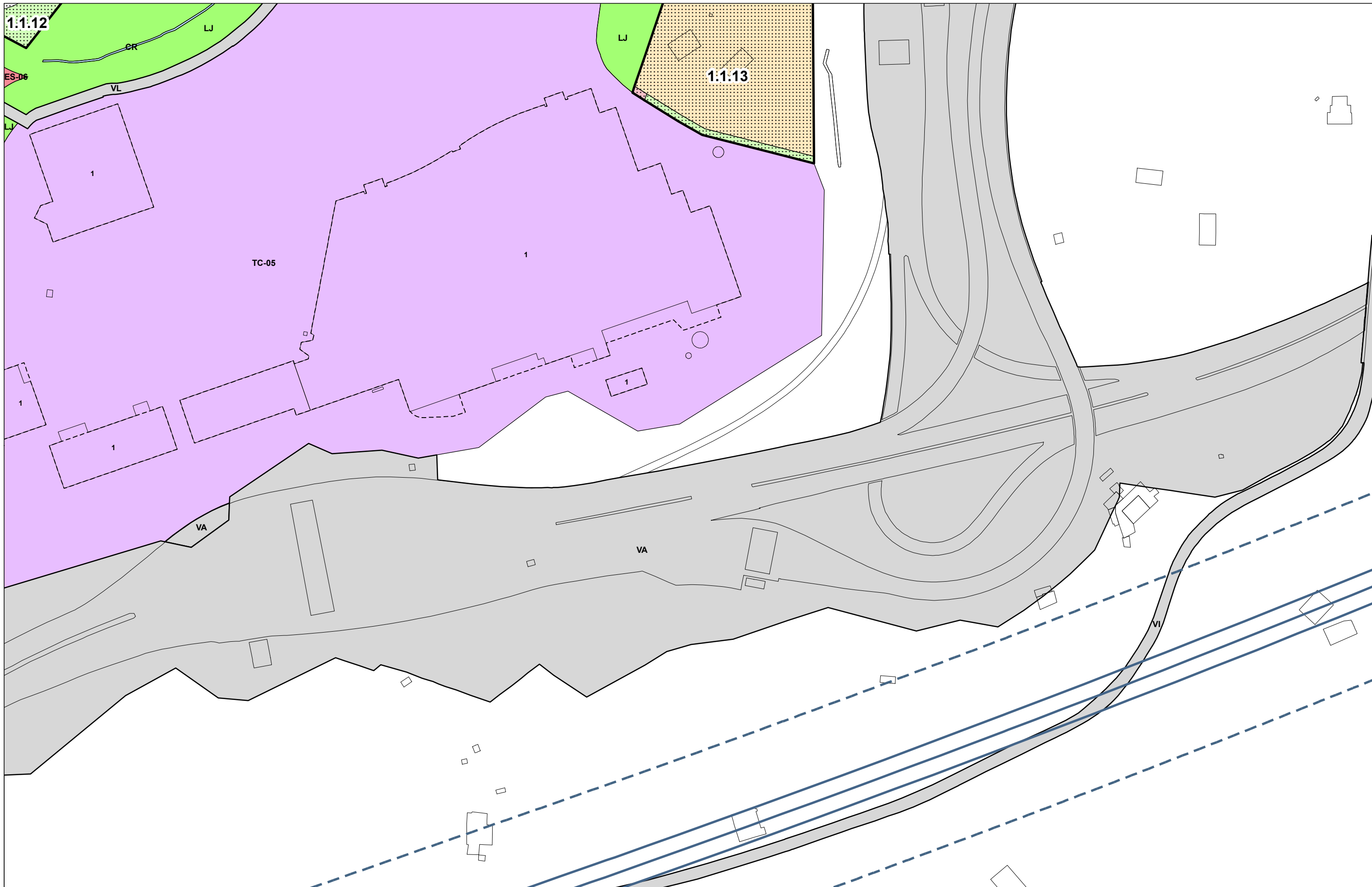

EREMUAK ÁMBITOS	LERROKADURA GORENAK ALINEACIONES MAXIMAS	I.L.J.P. MUGAKETA DESLINDE D.P.M.T.	I.L.J.P. MUGAKETAKO ENKLABEA ENCLAVE DE DESLINDE D.P.M.T.	KATALOGATUTAKO ELEMENTUAK ELEMENTOS CATALOGADOS
KALIFIKAZIO XEHEA CALIFICACION PORMENORIZADA	ALTUERA GORENEN MUGA DELIMITACION ALTURAS MAXIMAS	BABES MUGA LÍMITE DE PROTECCIÓN	BABES ZORTASUNEN GUNEA ZONA DE SERVIDUMBRE DE PROTECCIÓN	AHT ETA ERRESERBA ZERRENDA. T.S.O TAV Y BANDA DE RESERVA. S.G.F
ALTUERA GORENAK ALTURAS MAXIMAS	SESTRA-BEHEKO LERROKADURA GORENAK ALINEACIONES MAXIMAS BAJO RASANTE	ITSASERTZEKO LERROA LÍNEA DE RIBERA DE MAR	EMAKIDAK CONCESIONES	

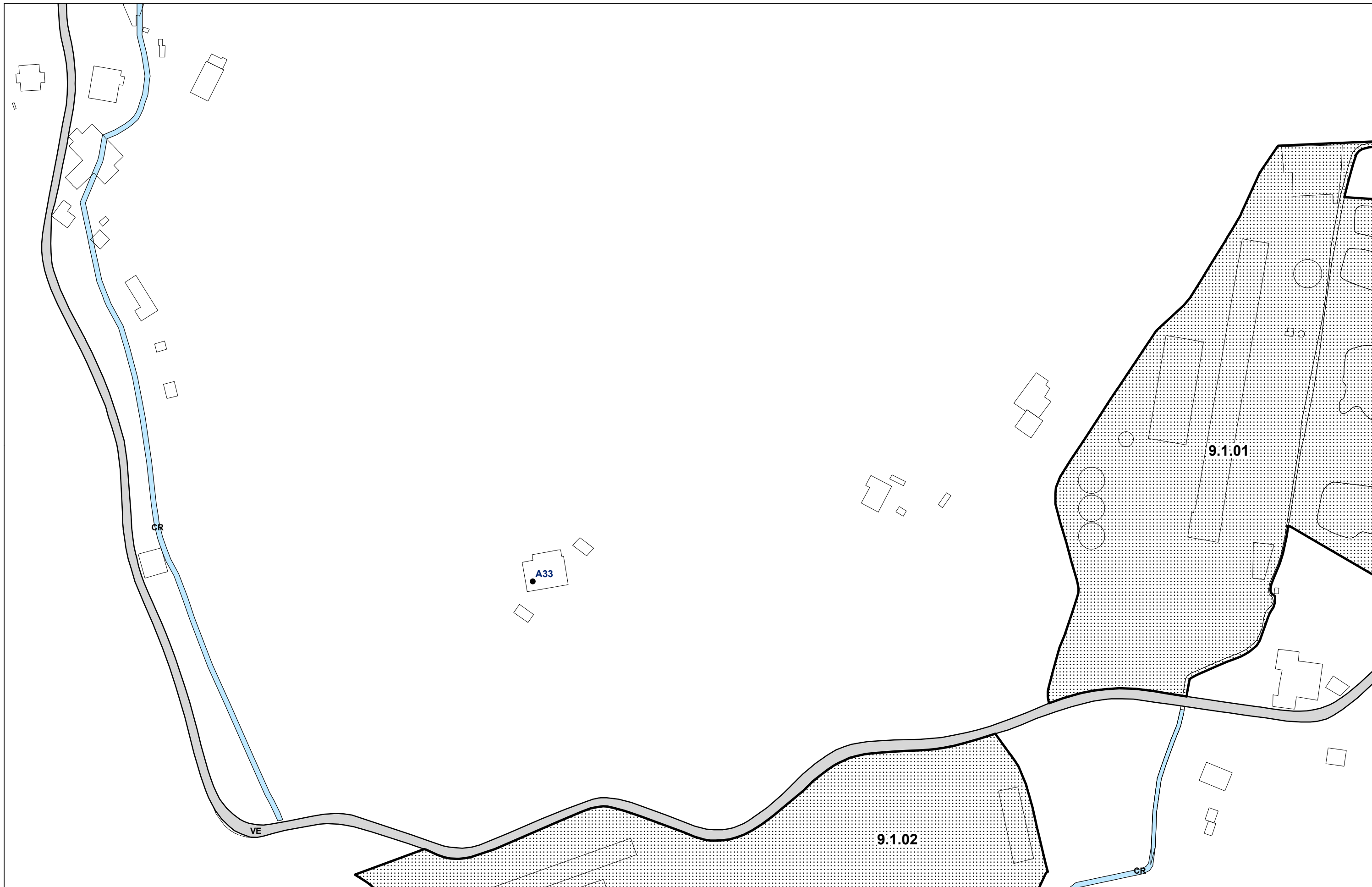















EREMUAK ÁMBITOS	LERROKADURA GORENAK ALINEACIONES MAXIMAS	I.L.J.P. MUGAKETA DESLINDE D.P.M.T.	I.L.J.P. MUGAKETAKO ENKLABEA ENCLAVE DE DESLINDE D.P.M.T.	KATALOGATUTAKO ELEMENTUAK ELEMENTOS CATALOGADOS
RV-1 KALIFIKAZIO XEHEA CALIFICACION PORMENORIZADA	ALTUERA GORENEN MUGA DELIMITACION ALTURAS MAXIMAS	BABES MUGA LÍMITE DE PROTECCIÓN	BABES ZORTASUNEN GUNEA ZONA DE SERVIDUMBRE DE PROTECCIÓN	AHT ETA ERRESERBA ZERRENDA. T.S.O TAV Y BANDA DE RESERVA. S.G.F
5+A ALTUERA GORENAK ALTURAS MAXIMAS	SESTRA-BEHEKO LERROKADURA GORENAK ALINEACIONES MAXIMAS BAJO RASANTE	ITSASERTZEKO LERROA LÍNEA DE RIBERA DE MAR	EMAKIDAK CONCESIONES	









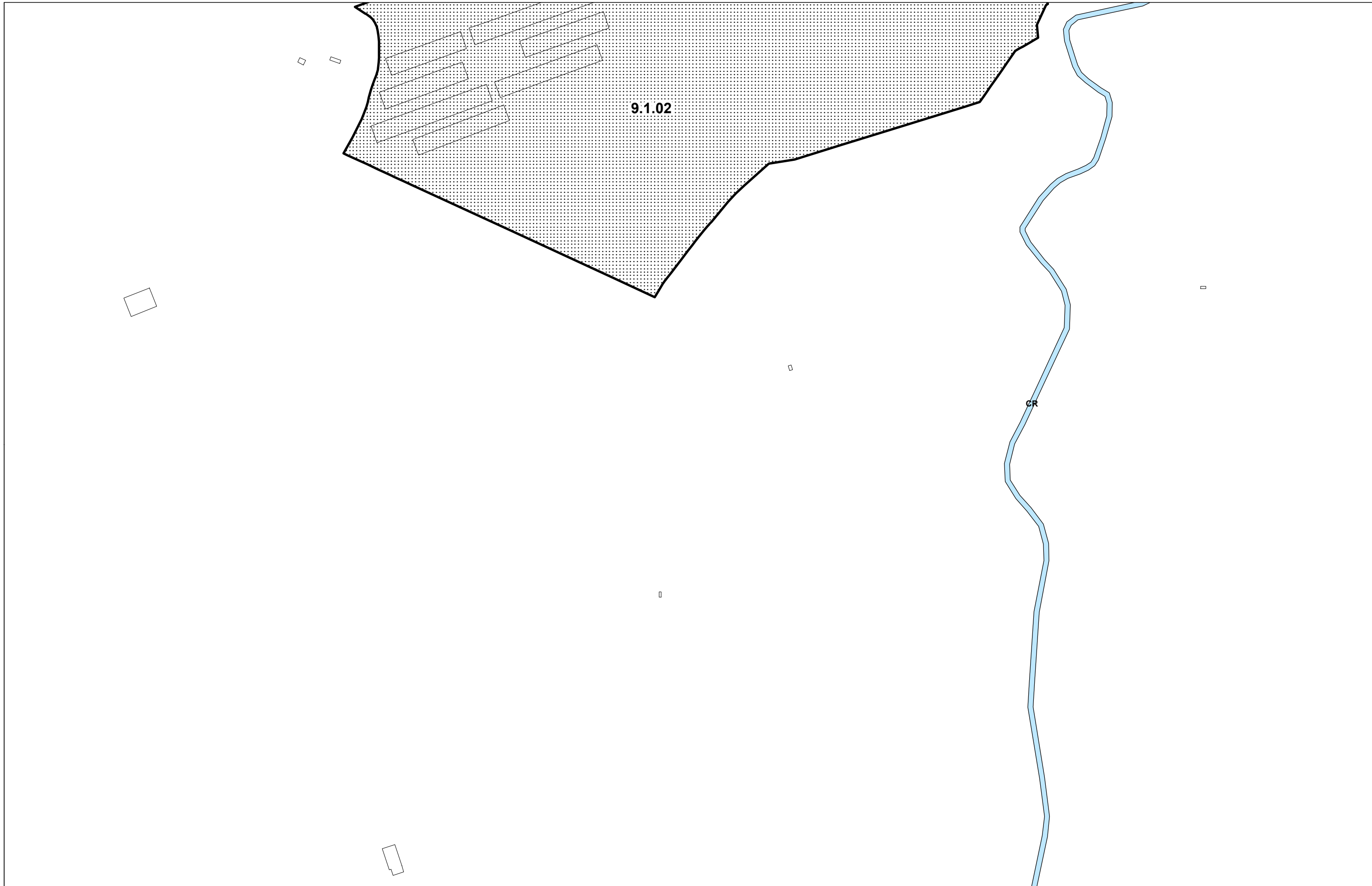





10-5

1:2.000



 EREMUAK ÁMBITOS	 LERROKADURA GORENAK ALINEACIONES MAXIMAS	 I.L.J.P. MUGAKETA DESLINDE D.P.M.T.	 I.L.J.P. MUGAKETAKO ENKLABEA ENCLAVE DE DESLINDE D.P.M.T.	 KATALOGATUTAKO ELEMENTUAK ELEMENTOS CATALOGADOS
 KALIFIKAZIO XEHEA CALIFICACION PORMENORIZADA	 ALTUERA GORENEN MUGA DELIMITACION ALTURAS MAXIMAS	 BABES MUGA LÍMITE DE PROTECCIÓN	 BABES ZORTASUNEKO GUNEA ZONA DE SERVIDUMBRE DE PROTECCIÓN	 AHT ETA ERRESERBA ZERRENDA. T.S.O TAV Y BANDA DE RESERVA. S.G.F
 ALTUERA GORENAK ALTURAS MAXIMAS	 SESTRA-BEHEKO LERROKADURA GORENAK ALINEACIONES MAXIMAS BAJO RASANTE	 ITSASERTZEKO LERROA LÍNEA DE RIBERA DE MAR	 EMAKIDAK CONCESIONES	



 EREMUAK ÁMBITOS	 LERROKADURA GORENAK ALINEACIONES MAXIMAS	 I.L.J.P. MUGAKETA DESLINDE D.P.M.T.	 I.L.J.P. MUGAKETAKO ENKLABEA ENCLAVE DE DESLINDE D.P.M.T.	 KATALOGATUTAKO ELEMENTUAK ELEMENTOS CATALOGADOS
 KALIFIKAZIO XEHEA CALIFICACION PORMENORIZADA	 ALTUERA GORENEN MUGA DELIMITACION ALTURAS MAXIMAS	 BABES MUGA LÍMITE DE PROTECCIÓN	 BABES ZORTASUNEKO GUNEA ZONA DE SERVIDUMBRE DE PROTECCIÓN	 AHT ETA ERRESERBA ZERRENDA. T.S.O TAV Y BANDA DE RESERVA. S.G.F
 ALTUERA GORENAK ALTURAS MAXIMAS	 SESTRA-BEHEKO LERROKADURA GORENAK ALINEACIONES MAXIMAS BAJO RASANTE	 ITSASERTZEKO LERROA LÍNEA DE RIBERA DE MAR	 EMAKIDAK CONCESIONES	